

# SEGWAY

ninebot **F3** Series

User Manual / Manuel de l'utilisateur / Benutzerhandbuch /  
Manuale utente / Manual de usuario / Podręcznik użytkownika /  
Gebruikershandleiding / Manual do Utilizador

EN The pictures shown are for illustration purposes only. The actual product or app interface may vary.

FR Les images sont présentées à titre indicatif uniquement. L'interface réelle du produit ou de l'application peut varier.

DE Die gezeigten Abbildungen dienen nur zur Veranschaulichung. Das tatsächliche Produkt oder die App-Oberfläche kann variieren.

IT Le immagini mostrate sono solo a scopo illustrativo. L'effettivo aspetto del prodotto e l'interfaccia dell'app potrebbero variare.

ES Las imágenes que se muestran son solo para fines ilustrativos. El producto real o la interfaz de la aplicación pueden variar.

PL Przedstawione obrazy służą wyłącznie do celów ilustracyjnych. Rzeczywisty produkt lub interfejs aplikacji może się różnić.

NL De getoonde foto's zijn alleen ter illustratie. De daadwerkelijke product- of app-interface kan variëren.

PT As imagens apresentadas são meramente ilustrativas. A interface real do produto ou da aplicação pode variar.



Segway Mobility App

**EN WARNING:** The Segway Mobility App contains additional and/or supplemental warnings and instructions for the safe use of the eKickScooter. It also provides guidance on certain functions or updates that are not included in this user manual as of its publication date. Such information and/or notice is part of the user materials that an user shall know and learn.

**FR AVERTISSEMENT :** L'application Segway Mobility contient des avertissements et des instructions supplémentaires et/ou complémentaires pour une utilisation sûre de l'eKickScooter. Elle fournit également des conseils sur certaines fonctions ou mises à jour qui ne sont pas incluses dans ce Manuel de l'utilisateur à la date de sa publication. Ces informations et/ou avis font partie des documents de l'utilisateur que l'utilisateur doit connaître et apprendre.

**DE WARNUNG:** Die Segway Mobility-App enthält zusätzliche und/oder ergänzende Warnungen und Anweisungen für die sichere Verwendung des eKickScooters. Sie enthält außerdem Hinweise zu bestimmten Funktionen oder Aktualisierungen, die zum Veröffentlichungsdatum dieses Benutzerhandbuchs noch nicht darin enthalten waren. Solche Informationen und/oder Hinweise sind Teil der Benutzermaterialien, die ein Benutzer kennen und lernen sollte.

**IT AVVERTENZA:** l'app Segway Mobility contiene avvertenze e istruzioni aggiuntive e/o integrative per utilizzare in sicurezza l'eKickScooter. Fornisce inoltre indicazioni su determinate funzioni o aggiornamenti che non sono inclusi nel presente manuale utente alla data della sua pubblicazione. Tali informazioni e/o avvisi fanno parte dei materiali che l'utente deve conoscere e apprendere.

**ES ADVERTENCIA:** La aplicación Segway Mobility contiene advertencias e instrucciones adicionales y/o complementarias para el uso seguro del eKickScooter. También ofrece instrucciones sobre ciertas funciones o actualizaciones que no están incluidas en este manual de usuario en la fecha de su publicación. Dicha información y/o aviso forma parte de los materiales del usuario que éste debe conocer y aprender.

**PT OSTRZEŻENIE:** Aplikacja Segway Mobility zawiera dodatkowe i/lub uzupełniające ostrzeżenia oraz instrukcje dotyczące bezpiecznego korzystania z hulajnogi eKickScooter. Zawiera również wskazówki dotyczące niektórych funkcji lub aktualizacji, które nie zostały uwzględnione w niniejszym podręczniku użytkownika w dniu jego publikacji. Takie informacje i/lub powiadomienia stanowią część materiałów użytkownika, z którymi należy się dokładnie zapoznać.

**NL WAARSCHUWING:** De Segway Mobility-app bevat aanvullende en/of extra waarschuwingen en instructies voor het veilig gebruik van de eKickScooter. Het biedt ook richtlijnen voor bepaalde functies of updates die op de publicatiedatum nog niet in deze gebruikershandleiding waren opgenomen. Dergelijke informatie en/of mededelingen maken deel uit van de gebruikersmaterialen die een gebruiker moet kennen en leren.

**PT AVISO:** A aplicação Segway Mobility contém avisos e instruções adicionais e/ou suplementares para o uso seguro do eKickScooter. Fornece também orientação sobre certas funções ou atualizações que não estão incluídas neste manual do utilizador na data sua publicação. Tais informações e/ou avisos fazem parte dos materiais do utilizador que o utilizador deve conhecer e aprender.

# Welcome / Bienvenue / Willkommen / Benvenuto / Le damos la bienvenida / Witamy / Welkom / Bem-vindo

EN Always wear a helmet, elbow pads and knee pads when riding. Thanks for choosing the Segway eKickScooter Ninebot F3 series product!

FR Portez toujours un casque, des coudières et des genouillères lorsque vous roulez. Merci d'avoir choisi le produit de la gamme Segway eKickScooter Ninebot F3 !

DE Tragen Sie beim Fahren immer einen Helm, Ellbogen- und Knieschützer. Vielen Dank, dass Sie sich für ein Produkt der Serie Segway eKickScooter Ninebot F3 entschieden haben!

IT Durante la guida, indossare sempre casco, gomitiere e ginocchiere. Grazie per aver scelto il prodotto Segway eKickScooter serie Ninebot F3!

ES Utilice siempre casco, coderas y rodilleras cuando conduzca. Gracias por elegir el producto de la serie eKickScooter Ninebot F3 de Segway.

PL Na czas jazdy zawsze należy założyć kask, nakolanniki i nakołanniki. Dziękujemy za wybranie produktu Segway eKickScooter serii Ninebot F3!

NL Draag altijd een helm, elleboogbeschermers en kniebeschermers tijdens het rijden. Bedankt voor het kiezen van het product uit de Segway eKickScooter Ninebot F3-reeks!

PT Utilize sempre capacete, cotoveleiras e joelheiras ao andar. Obrigado por escolher o produto da série Segway eKickScooter Ninebot F3!

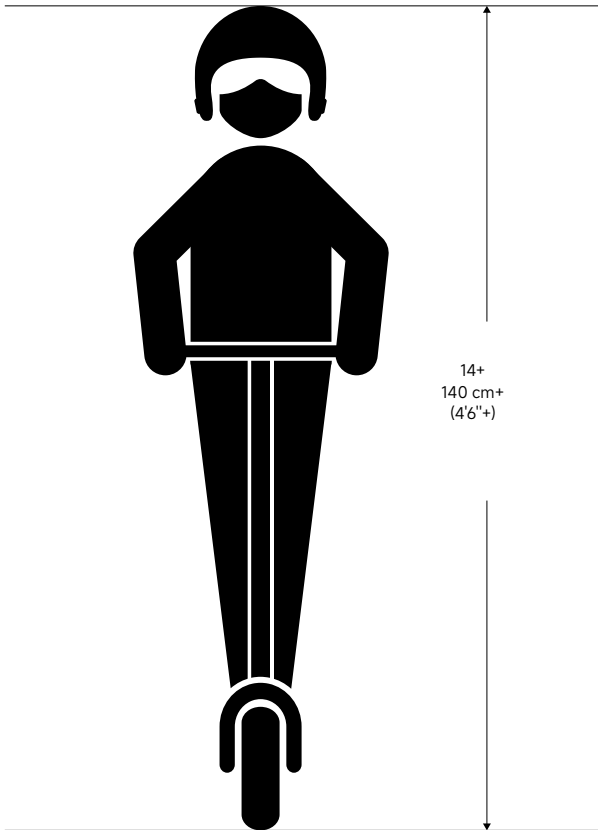

# Packing List / Contenu de la boîte / Packliste / Lista imbalaggio / Listado de contenido / Zawartość opakowania / Paklijst / Lista de embalagem

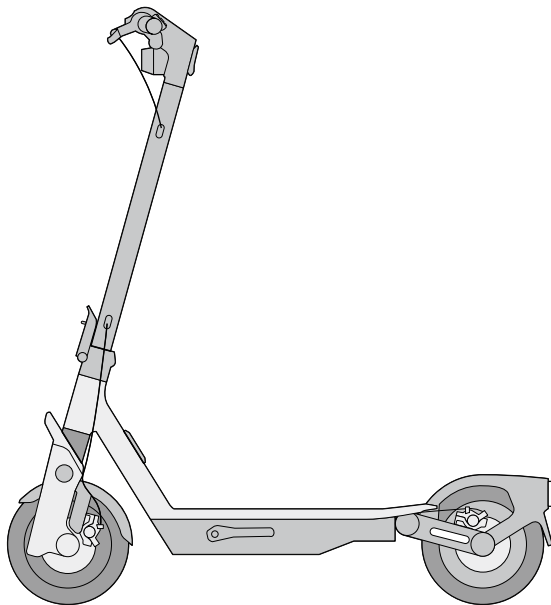

EN	User Manual	x 1
FR	Manuel de l'utilisateur	x 1
DE	Benutzerhandbuch	x 1
IT	Manuale utente	x 1
ES	Manual de usuario	x 1
PL	Podręcznik użytkownika	x 1
NL	Gebruikershandleiding	x 1
PT	Manual do Utilizador	x 1



EN	Important Information	x 1
FR	Informations importantes	x 1
DE	Wichtige Informationen	x 1
IT	Informazioni importanti	x 1
ES	Información importante	x 1
PL	Ważne informacje	x 1
NL	Belangrijke informatie	x 1
PT	Informações importantes	x 1

- EN \* The illustrations below are provided using the F3 Pro as an example.  
FR \* Les illustrations ci-dessous sont fournies en utilisant le F3 Pro comme exemple.  
DE \* Die nachstehenden Abbildungen wurden am Beispiel des F3 Pro erstellt.  
IT \* Le illustrazioni riportate di seguito sono fornite utilizzando F3 Pro come esempio.  
ES \* Las siguientes ilustraciones se proporcionan utilizando el F3 Pro como ejemplo.  
PL \* Ilustracje poniżej przedstawiono na przykładzie modelu F3 Pro.  
NL \* De onderstaande illustraties zijn gegeven met de F3 Pro als voorbeeld.  
PT \* As ilustrações abaixo são fornecidas usando o F3 Pro como um exemplo.

## ● Accessories / Accessoires / Zubehör / Accessori / Accesorios / Akcesoria / Accessoires / Acessórios

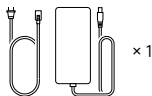

× 1

EN Charger  
FR Chargeur  
DE Ladegerät  
IT ICaricabatteria  
ES Cargador  
PL Ładowarka  
NL Lader  
PT Carregador



× 1

EN 2.5 mm (3/32") Allen Wrench  
FR Clé Allen 2,5 mm (3/32")  
DE 2,5 mm (3/32") Innensechskantschlüssel  
IT Chiave a brugola da 2,5 mm (3/32")  
ES Llave Allen de 2,5 mm (3/32")  
PL Klucz imbusowy 2,5 mm (3/32")  
NL 2,5 mm (3/32") inbusleutel  
PT Chave Allen de 2,5 mm (3/32")



× 1

EN 3 mm (7/64") Allen Wrench  
FR Clé Allen 3 mm (7/64")  
DE 3 mm (7/64") Innensechskantschlüssel  
IT Chiave a brugola da 3 mm (7/64")  
ES Llave Allen de 3 mm (7/64")  
PL Klucz imbusowy 3 mm (7/64")  
NL 3 mm (7/64") inbusleutel  
PT Chave Allen de 3 mm (7/64")



× 5

EN Screw  
FR Vis  
DE Schraube  
IT Viti  
ES Tornillo  
PL Śruba  
NL Schroef  
PT Parafuso



× 1

EN 4 mm (5/32") Allen Wrench  
FR Clé Allen 4 mm (5/32")  
DE 4 mm (5/32") Innensechskantschlüssel  
IT Chiave a brugola da 4 mm (5/32")  
ES Llave Allen de 4 mm (5/32")  
PL Klucz imbusowy 4 mm (5/32")  
NL 4 mm (5/32") inbusleutel  
PT Chave Allen de 4 mm (5/32")



× 1

EN 5 mm (3/16") Allen Wrench  
FR Clé Allen 5 mm (3/16")  
DE 5 mm (3/16") Innensechskantschlüssel  
IT Chiave a brugola da 5 mm (3/16")  
ES Llave Allen de 5 mm (3/16")  
PL Klucz imbusowy 5 mm (3/16")  
NL 5 mm (3/16") inbusleutel  
PT Chave Allen de 5 mm (3/16")

EN Note: Please keep the original packaging for at least 15 days!  
FR Remarque : veuillez conserver l'emballage d'origine pendant au moins 15 jours !  
DE Hinweis: Bitte bewahren Sie die Originalverpackung für mindestens 15 Tage auf!  
IT Nota: conservare la confezione originale per almeno 15 giorni!  
ES Nota: Conserve el embalaje original durante al menos 15 días.  
PL Uwaga: Należy zachować oryginalne opakowanie przez co najmniej 15 dni.  
NL Opmerking: Bewaar de originele verpakking minimaal 15 dagen!  
PT Observação: Por favor, mantenha a embalagem original por pelo menos 15 dias!

# Diagram / Diagramme / Abbildung / Schema / Diagrama / Diagram / Diagram / Diagrama

## ● Ninebot F3

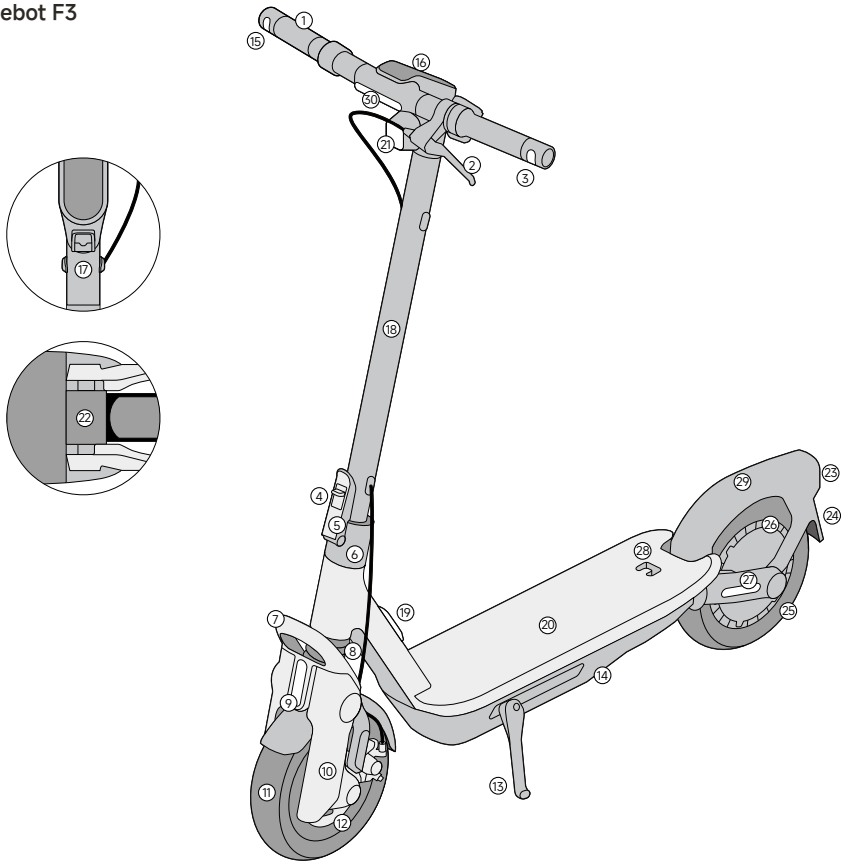

● Ninebot F3 Pro

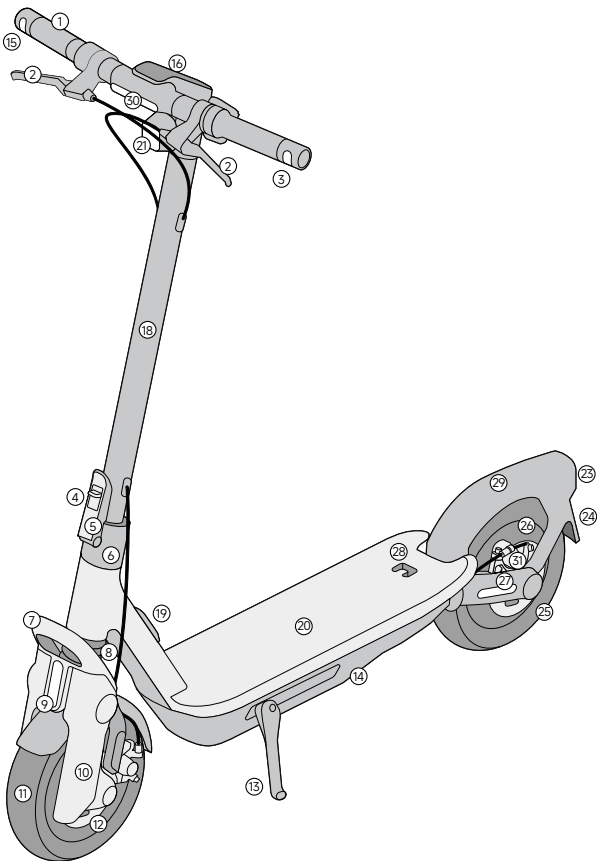
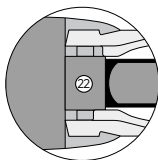
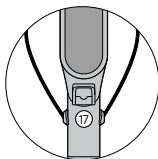



①	EN Handlebar FR Guidon DE Lenker IT Manubrio ES Manillar PL Kierownica NL Stuur PT Guiador	②	EN Brake Lever FR Levier de frein DE Bremshebel IT Leva del freno ES Palanca de freno PL Dźwignia hamulca NL Remhendel PT Alavanca do travão	③	EN Left Direction Indicator FR Indicateur de direction gauche DE Linker Fahrtrichtungsanzeiger IT Indicatore di direzione sinistra ES Indicador de dirección izquierdo PL Lewy kierunkowskaz NL Linker richtingaanwijzer PT Indicador de Direção Esquerdo
④	EN Folding Latch FR Loquet pliant DE Klappverschluss IT Chiusura pieghevole ES Pestillo plegable PL Zatrzaśki mechanizmu składania NL Inklapbare vergrendeling PT Trínco dobrável	⑤	EN Quick-release Lever FR Levier à dégagement rapide DE Schnellspannhebel IT Leva a sgancio rapido ES Palanca de liberación rápida PL Dźwignia szybkiego zwalniania NL Snelspanner PT Alavanca de libertação rápida	⑥	EN Folding Mechanism FR Mécanisme de pliage DE Klappmechanismus IT Meccanismo di piegatura ES Mecanismo de plegado PL Mechanizm składania NL Vouwmechanisme PT Mecanismo de dobragem
⑦	EN Locking Loop FR Boucle de verrouillage DE Absperröse IT Anello di bloccaggio ES Bucle de bloqueo PL Pętla blokująca NL Vergrendellus PT Bloqueio de Loop	⑧	EN Front Shock Absorber FR Amortisseur avant DE Vorderer Stoßdämpfer IT Ammortizzatore anteriore ES Amortiguador delantero PL Przedni amortyzator NL Schokdemper voor PT Amortecedor Dianteiro	⑨	EN Front Reflector FR Catadioptré avant DE Frontreflektor IT Riflettore anteriore ES Reflector delantero PL Przednie światło odblaskowe NL Voorreflector PT Refletor frontal
⑩	EN Front Mudguard FR Garde-boue avant DE Vorderer Kotflügel IT Parafango anteriore ES Guardabarros delantero PL Błotnik przedni NL Voor spatbord PT Guarda-lamas dianteiro	⑪	EN Front Wheel FR Roue avant DE Vorderrad IT Ruota anteriore ES Rueda delantera PL Koło przednie NL Voorwiel PT Roda dianteira	⑫	EN Front Disc Brake FR Frein à disque avant DE Vordere Scheibenbremse IT Freno a disco anteriore ES Freno de disco delantero PL Przedni hamulec tarczowy NL Schijfrem vooraan PT Travão de disco dianteiro

<p>13</p> <p>EN Kickstand FR Béquille DE Ständer IT Cavalletto ES Pata de apoyo PL Nóżka NL Standaard PT Suporte</p>	<p>14</p> <p>EN Battery Compartment FR Compartiment de la batterie DE Akkufach IT Vano batteria ES Compartimento de la batería PL Komora akumulatora NL Accucompartiment PT Compartimento da bateria</p>	<p>15</p> <p>EN Right Direction Indicator FR Indicateur de direction droit DE Rechter Fahrtrichtungsanzeiger IT Indicatore di direzione destro ES Indicador de dirección derecho PL Prawy kierunkowskaz NL Rechter richtingaanwijzer PT Indicador de Direção Direito</p>
--	--	--

<p>16</p> <p>EN Dashboard FR Tableau de bord DE Anzeigetafel IT Cruscotto ES Panel de control PL Tablica wskaźników NL Dashboard PT Tablier</p>	<p>17</p> <p>EN Snap Hook FR Mousqueton DE Einrasthaken IT Gancio a scatto ES Mosquetón PL Karabińczyk NL Karabijnhaak PT Gancho de Pressão</p>	<p>18</p> <p>EN Stem FR Tige DE Lenkstange IT Stelo ES Vástago PL Kolumna kierownicy NL Stuurstang PT Haste</p>
---	---	---

<p>19</p> <p>EN Charging Port FR Port de charge DE Ladeanschluss IT Porta di ricarica ES Puerto de carga PL Port ładowania NL Laadpoort PT Porta de carregamento</p>	<p>20</p> <p>EN Footboard FR Repose-pièds DE Trittbrett IT Pedana ES Reposapiés PL Podest NL Treeplank PT Tabuleiro de pés</p>	<p>21</p> <p>EN Headlight FR Feu de route DE Frontlicht IT Fanale anteriore ES Faro delantero PL Światło przednie NL Koplamp PT Farol</p>
--	--	---

<p>22</p> <p>EN Rear Shock Absorber FR Amortisseur arrière DE Hinterer Stoßdämpfer IT Ammortizzatore posteriore ES Amortiguador trasero PL Tylny amortyzator NL Schokdemper achter PT Amortecedor Traseiro</p>	<p>23</p> <p>EN Taillight &amp; Rear Reflector FR Feu arrière et catadioptré arrière DE Rücklicht und hinterer Reflektor IT Fanale posteriore e riflettore posteriore ES Luz trasera y reflector trasero PL Światło tylne i tylne światło odblaskowe NL Achterlicht en achterreflector PT Luz traseira e refletor traseiro</p>	<p>24</p> <p>EN License Plate Holder FR Support de plaque d'immatriculation DE Kennzeichenhalter IT Portatarga ES Soporte de matrícula PL Uchwyt tablicy rejestracyjnej NL Kentekenhouder PT Suporte da matrícula</p>
--	--	---

25

EN Rear Wheel  
 FR Roue arrière  
 DE Hinterrad  
 IT Ruota posteriore  
 ES Rueda trasera  
 PL Koto tylnie  
 NL Achterwiel  
 PT Roda traseira

26

EN Wheel Motor  
 FR Moteur de roue  
 DE Radmotor  
 IT Motore da ruota  
 ES Motor de la rueda  
 PL Silnik koła  
 NL Wielmotor  
 PT Motor de roda

27

EN Side Reflector  
 FR Catadioptré latéral  
 DE Seitenreflektor  
 IT Riflettore laterale  
 ES Reflector lateral  
 PL Boczne światło odblaskowe  
 NL Zijreflector  
 PT Refletor Lateral

28

EN Buckle  
 FR Boucle  
 DE SchlieÙe  
 IT Supporto di chiusura  
 ES Hebilla  
 PL Klamra  
 NL Gesp  
 PT Fivela

29

EN Rear Mudguard  
 FR Garde-boue arrière  
 DE Hinterer Kotflügel  
 IT Parafango posteriore  
 ES Guardabarros trasero  
 PL Błotnik tylny  
 NL Achterspatbord  
 PT Guarda-lamas traseiro

30

EN Front Position Lamp\* (For 051701E / 051702E Only)  
 FR Feu de position avant (Pour 051701E / 051702E uniquement)  
 DE Vordere Positionsleuchte (Nur für 051701E / 051702E)  
 IT Luce di posizione anteriore (Solo per 051701E / 051702E)  
 ES Luz de posición delantera (Solo para 051701E / 051702E)  
 PL Przednie światło pozycyjne (Tylko w modelu 051701E / 051702E)  
 NL Positielicht vooraan (Alleen voor 051701E / 051702E)  
 PT Lâmpada de posição frontal (Apenas para 051701E / 051702E)

31

EN Rear Disc Brake  
 FR Frein à disque arrière  
 DE Hintere Scheibenbremse  
 IT Freno a disco posteriore  
 ES Freno de disco trasero  
 PL Tylny hamulec tarczowy  
 NL Schijfrem achteraan  
 PT Travão de disco traseiro

EN \*Front position lamp can be turned on / off via Segway Mobility App.  
 FR \*Le feu de position avant peut être activée/désactivée via l'application Segway Mobility.  
 DE \*Die Vordere Positionsleuchte kann über die Segway Mobility-App ein- und ausgeschaltet werden.  
 IT \*La luce di posizione anteriore può essere attivato/disattivato tramite l'app Segway Mobility.  
 ES \*La luz de posición delantera se puede activar o desactivar mediante la aplicación Segway Mobility.  
 PL \*Przednie światło pozycyjne można włączyć/wyłączyć za pomocą aplikacji Segway Mobility.  
 NL \*Positielicht vooraan kunnen worden in-/uitgeschakeld via de Segway Mobility-app.  
 PT \*A lâmpada de posição frontal pode ser ativado/desativado através da aplicação Segway Mobility.

—

11

—

● **Handlebar Functions / Fonctions du guidon / Lenkerfunktionen / Funzioni del manubrio / Funciones del manillar / Funkcje kierownicy / Functies van het stuur / Funções do guiador**

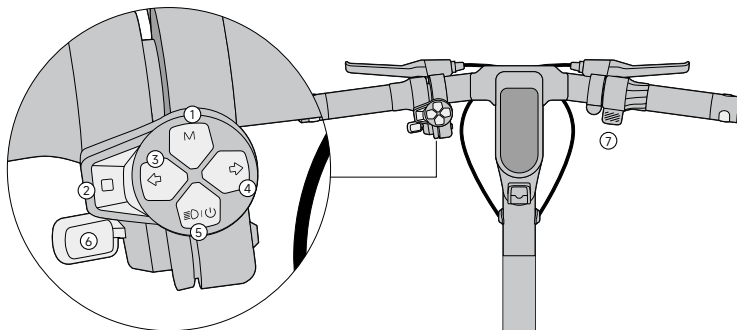

①

EN Mode switching Button  
 FR Bouton de changement de mode  
 DE Moduswechseltaste  
 IT Pulsante per il passaggio di modalità  
 ES Botón de cambio de modo  
 PL Przycisk przełączania trybu  
 NL Knop voor het wisselen van modus  
 PT Botão de comutação de modo

②

EN Custom Button  
 FR Bouton personnalisé  
 DE Benutzerdefinierte Taste  
 IT Pulsante personalizzato  
 ES Botón personalizado  
 PL Przycisk spersonalizowany  
 NL Aangepaste knop:  
 PT Botão personalizado

③

EN Left Direction Indicator Button  
 FR Bouton d'indicateur de direction gauche  
 DE Linke Fahrtrichtungsanzeiger-Taste  
 IT Pulsante dell'indicatore di direzione sinistro  
 ES Botón indicador de dirección izquierdo  
 PL Przycisk lewego kierunkowskazu  
 NL Knop voor linker richtingaanwijzer  
 PT Botão indicador de direção esquerda

④

EN Right Direction Indicator Button  
 FR Bouton d'indicateur de direction droit  
 DE Rechte Fahrtrichtungsanzeiger-Taste  
 IT Pulsante dell'indicatore di direzione destro  
 ES Botón indicador de dirección derecho  
 PL Przycisk prawego kierunkowskazu  
 NL Knop voor rechter richtingaanwijzer  
 PT Botão indicador de direção direita

⑤

EN Power Button/Headlight  
 FR Bouton marche/arrêt/feu de route  
 DE Ein-/Aus-Schalter/Frontlicht  
 IT Pulsante di accensione/Fanale anteriore  
 ES Botón de encendido/faro  
 PL Przycisk zasilania/światła przedniego  
 NL Aan/uit-knop/koplamp:  
 PT Botão de alimentação/faro

⑥

EN Bell Button  
 FR Bouton de sonnette  
 DE Klingeltaste  
 IT Pulsante del campanello  
 ES Botón de timbre  
 PL Przycisk dzwonka  
 NL Belknop  
 PT Botão Buzina

⑦

EN Throttle  
 FR Accélérateur électronique  
 DE Elektronischer Gasgriff  
 IT Acceleratore  
 ES Acelerador  
 PL Przepustnica  
 NL Gaspedaal  
 PT Acelerador

EN

Name	Operation
Power Button/ Headlight	Press the Power Button to power on the scooter. Press and hold for 2s to power it off. After powering on, press the button to switch headlight mode, successively On, Auto Mode and Off.
Mode Switching Button	Press the button to switch the speed mode.
Direction Indicator Button	Press the button to light up left/right signal, then the signal flashes, and press the button again to turn it off. Press and hold the left or right direction indicator button for 2s to turn on/off emergency flashers.
Custom Button	Default Hill-Hold Assist*. Customize Quick Features through the Segway Mobility App. After setting, you can press the custom button to use it.
Throttle	Twist / Press the throttle to speed up.
Bell Button	Press the button to use bell.

\*Hill-Hold Assist: After enabling this function in the Segway Mobility App, press the custom button to quickly activate Hill-Hold Assist when the vehicle is at complete stop. At this time, the driving wheel will be locked and the vehicle will not move forward when using the throttle. Press the custom button again to exit and the driving wheel will be unlocked. In addition, you can also activate Hill-Hold Assist by squeezing and holding the brake lever for 3 seconds, and squeeze again to exit.

\*As different versions of App/firmware may vary, please refer to the actual vehicle.

FR

Nom	Opération
Bouton marche/arrêt/ feu de route	Appuyez sur le bouton marche/arrêt pour mettre le scooter sous tension. Appuyez et maintenez enfoncé pendant 2 secondes pour l'éteindre. Après la mise sous tension, appuyez sur le bouton pour changer le mode feu de route sur Allumé, Automatique ou Éteint.
Bouton de changement de mode	appuyez sur le bouton pour changer de mode de vitesse.

Nom	Opération
Bouton indicateur de direction	Appuyez sur le bouton pour allumer le signal gauche/droite, puis le signal clignote. Appuyez à nouveau sur le bouton pour l'éteindre. Appuyez et maintenez enfoncé le bouton indicateur de direction gauche ou droit pendant 2 secondes pour allumer/éteindre les clignotants d'urgence.
Bouton personnalisé	Assistance au démarrage en côte par défaut*. Personnalisez les fonctionnalités rapides sur l'application Segway Mobility. Après le réglage, vous pouvez appuyer sur le bouton personnalisé pour l'utiliser.
Accélérateur électronique	Tournez/appuyez sur l'accélérateur électronique pour accélérer.
Bouton de sonnette	Appuyez sur le bouton pour utiliser la sonnette.

\*Assistance au démarrage en côte : après avoir activé cette fonction dans l'application Segway Mobility, appuyez sur le bouton personnalisé pour activer rapidement l'assistance au démarrage en côte lorsque le véhicule est à l'arrêt complet. À ce moment, la roue motrice sera bloquée et le véhicule n'avancera pas lors de l'utilisation de l'accélérateur électronique. Appuyez à nouveau sur le bouton personnalisé pour quitter et la roue motrice sera déverrouillée. De plus, vous pouvez également activer l'assistance au démarrage en côte en appuyant sur le levier de frein et en le maintenant enfoncé pendant 3 secondes, puis en appuyant à nouveau pour quitter.

\*Étant donné que les différentes versions de l'application/du firmware peuvent varier, veuillez vous référer au véhicule réel.

DE

14

Name	Betätigung
Ein-/Aus-Schalter/ Frontlicht	Drücken Sie den Ein-/Aus-Schalter, um den Roller einzuschalten. Halten Sie ihn zum Ausschalten 2 Sekunden lang gedrückt. Drücken Sie nach dem Einschalten die Taste, um den Frontlichtmodus nacheinander ein-, in dem Auto-Modus und auszuschalten.
Moduswechseltaste	Drücken Sie die Taste, um den Geschwindigkeitsmodus zu wechseln.
Fahrtrichtungs- anzeiger-Taste	Durch Drücken der Taste leuchten die linken/rechten Fahrtrichtungsanzeiger auf, dann blinkt der Fahrtrichtungsanzeiger, und durch erneutes Drücken der Taste schalten Sie ihn aus. Drücken Sie zum Ein-/Ausschalten der Notfall-Blinker die Taste für den linken oder rechten Fahrtrichtungsanzeiger zwei Sekunden lang und halten Sie sie gedrückt.
Benutzerdefinierte Taste	Standardmäßige Berganfahrhilfe*. Passen Sie Schnellfunktionen über die Segway Mobility-App an. Nach der Einstellung können Sie die benutzerdefinierte Taste drücken, um sie zu verwenden.
Elektronischer Gasgriff	Drehen/drücken Sie den elektronischen Gasgriff, um zu beschleunigen.
Klingeltaste	Drücken Sie die Taste, um die Klingel zu benutzen.

\*Berganfahrhilfe: Nachdem Sie diese Funktion in der Segway Mobility-App aktiviert haben, drücken Sie die benutzerdefinierte Taste, um die automatische Berganfahrhilfe schnell zu aktivieren, wenn das Fahrzeug vollständig zum Stillstand gekommen ist. Zu diesem Zeitpunkt wird das Antriebsrad blockiert und das Fahrzeug bewegt sich beim Betätigen des elektronischen Gasgriffs nicht

vorwärts. Zum Beenden drücken Sie die benutzerdefinierte Taste erneut. Das Antriebsrad wird dann entriegelt. Darüber hinaus können Sie die automatische Berganfahrhilfe auch aktivieren, indem Sie den Bremshebel drei Sekunden lang gedrückt halten und zum Beenden erneut drücken.

\*Da die App-/Firmware-Versionen unterschiedlich sein können, beziehen Sie sich bitte auf das jeweilige Fahrzeug.

IT

Nome	Operazione
Pulsante di accensione/Fanale anteriore	Premere il pulsante per accendere lo scooter. Tenerlo premuto per 2 secondi per spegnerlo. Dopo averlo acceso, premere il pulsante per passare in successione alla modalità fanale anteriore, attiva, automatica e per spegnerlo.
Pulsante per il passaggio di modalità	Premere il pulsante per modificare la modalità di velocità.
Direzione Pulsante dell'indicatore	Premere il pulsante per attivare il segnale destro/sinistro e farlo lampeggiare; premere nuovamente il pulsante per disattivarlo. Tenere premuto il pulsante dell'indicatore di direzione sinistro o destro per 2 secondi per accendere/spegnere i lampeggianti di emergenza.
Pulsante personalizzato	Assistenza al blocco in salita predefinito*. Per personalizzare le funzioni rapide, utilizzare l'app Segway Mobility. Dopo averle impostate, è possibile premere il pulsante personalizzato per utilizzarlo.
Acceleratore	Ruotare/premere l'acceleratore per accelerare.
Pulsante del campanello	Premere il pulsante per utilizzare il campanello.

\*Assistenza al blocco in salita: dopo aver abilitato questa funzione nell'app Segway Mobility, premere il pulsante personalizzato per attivare rapidamente l'Assistenza al blocco in salita quando il veicolo è completamente fermo. A questo punto, la ruota motrice sarà bloccata e il veicolo non si muoverà in avanti quando si usa l'acceleratore. Premere nuovamente il pulsante personalizzato per uscire e il volante si sbloccherà. È inoltre possibile attivare l'Assistenza al blocco in salita tenendo premuta la leva del freno per 3 secondi, premendola nuovamente per uscire.

\*Poiché le diverse versioni dell'app/firmware possono variare, fare riferimento al veicolo effettivo.

ES

Nombre	Operación
Botón de encendido/faro	Pulse el botón de encendido para encender el patinete. Manténgalo pulsado durante 2 segundos para apagarlo. Después de encender, presione el botón para cambiar el modo del faro, sucesivamente Encendido, Modo automático y Apagado.
Botón de cambio de modo	Presione el botón para cambiar el modo de velocidad.

Nombre	Operación
Dirección Botón indicador	Pulse el botón para encender la señal izquierda/derecha. A continuación, la señal parpadea. Pulse el botón nuevamente para apagarla. Mantenga presionado el botón indicador de dirección izquierdo o derecho durante 2 segundos para encender/apagar las luces intermitentes de emergencia.
Botón personalizado	Asistencia de retención en pendiente predeterminada*. Personalice funciones rápidas a través de la aplicación Segway Mobility. Después de configurarlo, puede presionar el botón personalizado para usarlo.
Acelerador	Gire o presione el acelerador para acelerar.
Botón de timbre	Pulse el botón para usar el timbre.

\*Asistencia de retención en pendiente: Después de habilitar esta función en la aplicación Segway Mobility, presione el botón personalizado para activar rápidamente la asistencia de retención en pendiente cuando el vehículo esté completamente detenido. En este momento, la rueda motriz quedará bloqueada y el vehículo no avanzará cuando se utilice el acelerador. Presione el botón personalizado nuevamente para salir y la rueda motriz se desbloqueará. Además, también puedes activar la asistencia de retención en pendiente manteniendo presionada la palanca de freno durante 3 segundos; para salir, presiónela de nuevo.

\*Como las diferentes versiones de la aplicación o el firmware pueden variar, consulte el vehículo real.

PL

Nazwa	Działanie
Przycisk zasilania/ światła przedniego	Naciśnij ten przycisk, aby włączyć hulajnogę. Naciśnij i przytrzymaj przez 2 sekundy, aby wyłączyć. Po włączeniu zasilania naciśnij przycisk, aby przełączyć tryby światła przedniego, kolejno: włączenie, tryb automatyczny i wyłączenie.
Przycisk przełączania trybu	Naciśnij ten przycisk, aby przełączyć tryb prędkości.
Kierunkowskaz Przycisk kierunkowskazu	Naciśnij ten przycisk, aby włączyć lewy/prawy kierunkowskaz. Zacznie on migać. Aby go wyłączyć, naciśnij przycisk ponownie. Naciśnij i przytrzymaj przez 2 s przycisk lewego lub prawego kierunkowskazu, aby włączyć/wyłączyć światła awaryjne.
Przycisk spersonalizowany	Domyślna funkcja automatycznego podtrzymywania na wzniesieniu*. Dostosuj szybkie funkcje za pomocą aplikacji Segway Mobility. Po ustawieniu funkcji można ją wybrać, naciskając przycisk spersonalizowany.
Przepustnica	Obróć/naciśnij przepustnicę, aby przyspieszyć.
Przycisk dzwonka	Naciśnij ten przycisk, aby użyć dzwonka.

\* Automatyczne podtrzymywanie na wzniesieniu: po włączeniu w aplikacji Segway Mobility funkcji automatycznego podtrzymywania na wzniesieniu naciśnij przycisk spersonalizowany, aby szybko aktywować tę funkcję na postoju. W tym momencie koto napędowe zostanie zablokowane i nie będzie można ruszyć pojazdem do przodu przy użyciu przepustnicy. Naciśnij ponownie przycisk spersonalizowany, aby wyłączyć funkcję. Koto napędowe zostanie odblokowane. Możesz też aktywować funkcję automatycznego podtrzymywania na wzniesieniu, naciskając i przytrzymując dźwignię hamulca przez 3



sekundy, a jej ponowne naciśnięcie powoduje wyłączenie tej funkcji.

\* Ponieważ różne wersje aplikacji/oprogramowania wbudowanego mogą się różnić, należy odnieść się do rzeczywistego pojazdu.

NL

Naam	Werking
Aan/uit-knop/ koplamp:	Druk op de aan/uit-knop om de scooter in te schakelen. Houd de knop 2s ingedrukt houden om de scooter uit te schakelen. Druk na het inschakelen op de knop om over te schakelen naar de koplampmodus, achtereenvolgens Aan, Automatische modus en Uit.
Knop voor het wisselen van modus	Druk op de knop om van snelheidsmodus te wisselen.
Richting knop richtingaanwijzer	Druk op de knop om het links/rechts-sigitaal te laten branden, waarna het signaal knippert en druk opnieuw op de knop om het uit te schakelen. Houd de knop van de linker of rechter richtingaanwijzer 2s ingedrukt om de alarmlichten in of uit te schakelen.
Aangepaste knop:	Standaard Hill-Hold Assist*. Pas Snelle functies aan via de Segway Mobility-app. Na het instellen kunt u op de aangepaste knop drukken om deze te gebruiken.
Gaspedaal	Draai/druk op het gaspedaal om te versnellen.
Belknop	Druk op de knop om de bel te gebruiken.

\*Hill-Hold Assist: Nadat u deze functie in de Segway Mobility-app hebt ingeschakeld, drukt u op de aangepaste knop om Hill-Hold Assist snel te activeren als het voertuig volledig tot stilstand is gekomen. Op dit moment wordt het aandrijf wiel vergrendeld en zal het voertuig niet vooruit gaan als het gaspedaal wordt gebruikt. Druk opnieuw op de aangepaste knop om het te deactiveren en het wiel wordt ontgrendeld. Daarnaast kunt u Hill Hold Assist ook activeren door de remhendel 3 seconden ingedrukt te houden, knip daarna de hendel opnieuw in het te deactiveren.

\*Verwijs naar het werkelijke voertuig, aangezien verschillende versies van de app/firmware kunnen variëren.

PT

Nome	Operação
Botão de alimentação/ farol	Prima o botão de alimentação para ligar a scooter. Pressione e segure por 2s para desligá-lo. Depois de ligar, pressione o botão para mudar o modo farol, sucessivamente ligado, modo automático e desligado.
Botão de comutação de modo	Pressione o botão para alternar o modo velocidade.
Direção Botão indicador	Pressione o botão para acender o sinal esquerdo/direito, então o sinal pisca e pressione o botão novamente para desligá-lo. Prima e mantenha premido o botão indicador de direção esquerdo ou direito durante 2 segundos para ligar/desligar os piscas de emergência.

Nome	Operação
Botão personalizado	Assistência padrão no arranque em subidas*. Personalize as funcionalidades rápidas através da Aplicação Segway Mobility. Após a definição, pode premir o botão personalizado para o utilizar.
Acelerador	Rodar/Pressionar o acelerador para acelerar.
Botão Buzina	Prima o botão para utilizar a buzina.

Assistência no arranque em subidas: Depois de ativar esta função na aplicação Segway Mobility, prima o botão personalizado para ativar rapidamente a Assistência no arranque em subidas quando o veículo estiver completamente parado. Neste momento, a roda motriz fica bloqueada e o veículo não avança quando se utiliza o acelerador. Prima novamente o botão personalizado para sair e o volante será desbloqueado. Além disso, também pode ativar o sistema de Assistência no arranque em subidas, premindo e mantendo premida a alavanca do travão durante 3 segundos e premindo novamente para sair.

\*Uma vez que as diferentes versões da aplicação/firmware podem variar, consulte o veículo atual.

## ● Dashboard / Tableau de bord / Anzeigetafel / Cruscotto / Panel de control / Tablica wskaźników / Dashboard / Tablier

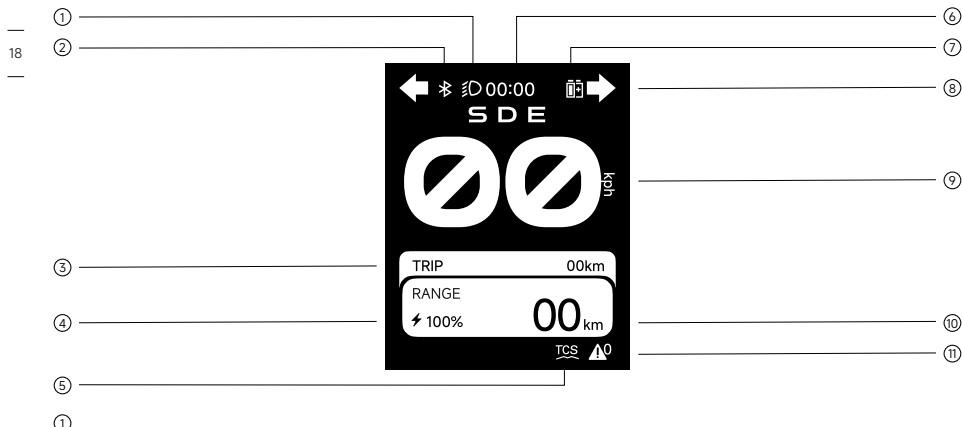

EN Headlight: It indicates that the headlight is on.

\*When entering Walk Mode, the headlight and tail light are always on and can't be turned off.

FR Feu de route: Indique que le feu de route est allumé.

\*Lorsque vous passez en mode Walk, le feu de route et le feu arrière sont toujours allumés et ne peuvent pas être éteints.

DE Frontlicht: Es zeigt an, dass das Frontlicht eingeschaltet ist.

\*Beim Wechsel in den Laufmodus sind Frontlicht und Rücklicht immer eingeschaltet und können nicht ausgeschaltet werden.

IT Fanale anteriore: Indica che il fanale è acceso.

\*Quando si entra in modalità Camminata, il fanale anteriore e posteriore sono sempre accesi e non possono essere spenti.

ES Faro delantero: Indica que el faro está encendido.

\*Al activar el modo de paseo, el faro y la luz trasera siempre están encendidos y no se pueden apagar.

PL Światło przednie: Wskazuje, że reflektor jest włączony.

\* Po włączeniu trybu pieszego światła przednie oraz tylne są zawsze włączone i nie można ich wyłączyć.

NL Koplamp: Het geeft aan dat de koplamp aan is.

\*Bij het activeren van de Wandelmodus zijn de koplamp en het achterlicht altijd aan en kunnen ze niet worden uitgeschakeld.

PT Farol: Indica que o farol está aceso.

\*Ao entrar no Modo de Caminhada, o farol e a luz traseira estão sempre acesos e não podem ser desligados.

②

EN Bluetooth: When the icon lights up, it indicates that the scooter has been successfully connected to the mobile device.

FR Bluetooth: Lorsque l'icône s'allume, cela indique que le scooter a été connecté avec succès à l'appareil mobile.

DE Bluetooth: Wenn das Symbol aufleuchtet, zeigt dies an, dass der Roller erfolgreich mit dem Mobilgerät verbunden wurde.

IT Bluetooth: Quando l'icona si accende, indica che lo scooter è stato collegato correttamente al dispositivo mobile.

ES Bluetooth: Cuando el icono se enciende, indica que el patinete se ha conectado correctamente al dispositivo móvil.

PL Bluetooth: Świecenie tej ikony w sposób ciągły sygnalizuje nawiązanie połączenia hulajnogi z urządzeniem mobilnym.

NL Bluetooth: Als het pictogram oplicht, geeft dit aan dat de scooter is verbonden met het mobiele apparaat.

PT Bluetooth: Quando o ícone se acende, indica que a scooter foi ligada com sucesso ao dispositivo móvel.

③

EN Trip: It displays the riding distance of this riding.

FR Trajet: Affiche la distance parcourue pendant le trajet actuel.

DE Fahrt: Es zeigt die Fahrstrecke dieser Fahrt an.

IT Percorso: Visualizza la distanza di guida del percorso attuale.

ES Viaje: Muestra la distancia de conducción de este viaje.

PL Podróż: Wyświetla dystans przejechany podczas aktualnej jazdy.

NL Rit: Dit geeft de afgelegde afstand van deze rit weer.

PT Viagem: Apresenta a distância de condução desta condução.

④

EN Battery Level: It indicates the remaining battery level. \*The battery level is lower than 10% when it displays red.

FR Niveau de batterie: Indique le niveau de batterie restant. \* Le niveau de batterie est inférieur à 10 % lorsqu'il s'affiche en rouge.

DE Akkuladestand: Zeigt den verbleibenden Akkuladestand an. \*Der Akkuladestand liegt unter 10 %, wenn die Anzeige rot ist.

IT Livello della batteria: Indica il livello residuo della batteria. \*Quando viene visualizzato in rosso, il livello della batteria è inferiore al 10%.

EN Nivel de batería: Indica el nivel de batería restante. \*El nivel de batería es inferior al 10 % cuando aparece en rojo.  
PL Poziom naładowania akumulatora: Wskazuje pozostały poziom naładowania akumulatora. \* Poziom naładowania akumulatora jest niższy niż 10%, gdy wskaźnik świeci na czerwono.

NL Accuniveau: Het geeft het resterende accuniveau aan. \*Het accuniveau is lager dan 10% als dit in het rood wordt weer-gegeven.

PT Nivel de bateria: Indica o nível de bateria restante. \*O nível da bateria é inferior a 10% quando se apresenta vermelho.

⑤

EN Traction Control System (TCS): When the icon lights up, it indicates that the Traction Control System (TCS) is enabled.  
FR Système de contrôle de traction (TCS): Lorsque l'icône s'allume, cela indique que le système de contrôle de traction (TCS) est activé.

DE Traktionskon-trollsystem (TCS): Wenn das Symbol aufleuchtet, bedeutet dies, dass das Traktionskontrollsystem (TCS) aktiviert ist.

IT Sistema di controllo della trazione (TCS): quando l'icona si accende, indica che il sistema di controllo della trazione (TCS) è abilitato.

ES Sistema de control de tracción (TCS): Cuando el icono se enciende, indica que el Sistema de control de tracción (TCS) está habilitado.

PL System kontroli trakcji (TCS): Świecenie tej ikony w sposób ciągły wskazuje, że system kontroli trakcji (TCS) jest włączony.

NL Traction Control System (TCS): Als het pictogram oplicht, geeft dit aan dat Traction Control System (TCS) is ingeschakeld.

PT Sistema de controlo de tração (TCS): Quando o ícone acende, indica que o Sistema de Controlo de Tração (TCS) está ativado.

⑥

EN Time: It displays local time.

FR Heure: Affiche l'heure locale.

DE Uhrzeit: Es zeigt die Ortszeit an.

IT Ora: Visualizza l'ora locale.

ES Hora: muestra la hora local.

PL Czas: Wyświetla czas lokalny.

NL Tijd: Het geeft de lokale tijd weer.

PT Hora: Apresenta a hora local.

⑦

EN Battery Level of External Battery: It displays the battery level of external battery after it is installed onto the scooter.  
\*External Battery shall be purchased separately

FR Niveau de batterie de la batterie externe: Indique le niveau de la batterie externe après son installation sur le scooter.  
\* La batterie externe doit être achetée séparément.

DE Akkuladestand des externen Akkus: Es zeigt den Akkuladestand des externen Akkus an, nachdem dieser am Roller installiert wurde.

\*Der externe Akku muss separat erworben werden.

IT Livello della batteria della batteria esterna: Visualizza il livello della batteria della batteria esterna dopo che è stata installata sullo scooter.

\*La batteria esterna deve essere acquistata separatamente.

ES Nivel de batería de la batería externa: Muestra el nivel de batería de la batería externa después de instalarla en el patinete.

\*La batería externa se comprará por separado.

PL Poziom naładowania akumulatora zewnętrznego: Wyświetla poziom naładowania akumulatora zewnętrznego po jego zamontowaniu w hulajnodze.

\*Akumulator zewnętrzny należy zakupić osobno.

NL Accuniveau van externe accu: Geeft het accuniveau van de externe accu weer nadat deze op de scooter is geplaatst.

\*Externe accu moet apart worden aangeschaft.

PT Nível da bateria externa: Apresenta o nível da bateria externa depois de instalada na scooter.

\*A bateria externa deve ser adquirida separadamente.

⑧

EN Left / Right Direction Indicator: The indicator flashes after pressing a direction indicator button. Both sides direction indicators flash simultaneously after emergency flashers are turned on.

FR Indicateur de direction gauche/droit: L'indicateur clignote après une pression sur un bouton d'indicateur de direction. Les deux indicateurs de direction clignent simultanément après l'allumage des clignotants d'urgence.

DE Linker/rechter Fahrtrichtungsanzeiger: Nach dem Drücken einer Fahrtrichtungsanzeiger-Taste blinkt der Fahrtrichtungsanzeiger. Nachdem der Notfall-Blinker eingeschaltet wurde, blinken die Fahrtrichtungsanzeiger auf beiden Seiten gleichzeitig.

IT Indicatore di direzione sinistro/destro: L'indicatore lampeggia dopo aver premuto un pulsante dell'indicatore di direzione. Gli indicatori di direzione su entrambi i lati lampeggiano contemporaneamente dopo aver acceso i lampeggianti di emergenza.

ES Indicador de dirección derecho/izquierdo: El indicador parpadea después de pulsar un botón indicador de dirección. Los indicadores de dirección de ambos lados parpadean simultáneamente después de encender las luces intermitentes de emergencia.

PL Lewy/prawy kierunkowskaz: Wskaźnik miga po naciśnięciu przycisku kierunkowskazu. Po włączeniu świateł awaryjnych obydwa kierunkowskazy migają jednocześnie.

NL Linker/rechter richtingaanwijzer: De indicator knippert na het indrukken van een richtingaanwijzerknop. Beide richtingaanwijzers knipperen tegelijk als de alarmlichten worden ingeschakeld.

PT Indicador de Direção Esquerdo/Direito: O indicador pisca depois de pressionar um botão indicador de direção. Os indicadores de direção de ambos os lados piscam simultaneamente depois dos piscas de emergência serem ligados.

⑨

EN Speedometer: It indicates the current speed of the scooter during riding.

FR Compteur de vitesse: Indique la vitesse actuelle du scooter pendant la conduite.

DE Tachometer: Es zeigt die aktuelle Geschwindigkeit des Rollers während der Fahrt an.

IT Tachimetro: Indica la velocità attuale dello scooter durante la guida.

ES Velocímetro: Indica la velocidad actual del patinete durante la conducción.

- PL Prędkościomierz: Wskazuje aktualną prędkość hulajnogi podczas jazdy.  
NL Speedometer: Deze geeft de actuele snelheid van de scooter aan tijdens het rijden.  
PT Velocímetro: Indica a velocidade atual da scooter durante a condução.

⑩

- EN Remaining Mileage: It displays the remaining range of the scooter.  
FR Kilométrage restant: Indique l'autonomie restante du scooter.  
DE Verbleibende Laufleistung: Es zeigt die verbleibende Reichweite des Rollers an.  
IT Chilometraggio residuo: Visualizzare l'autonomia residua dello scooter.  
ES Kilometraje restante: Muestra la autonomía restante del patinete.  
PL Pozostały zasięg: Wyświetla pozostały zasięg hulajnogi.  
NL Resterend bereik: Dit geeft het resterend bereik van de scooter weer.  
PT Quilometragem Restante: Apresenta a autonomia restante da scooter.

⑪

EN Warning: When the icon lights up, it indicates that the scooter has detected errors. The number refers to the qty of errors.

FR Avertissement: Lorsque l'icône s'allume, cela indique que le scooter a détecté des erreurs. Le chiffre fait référence au nombre d'erreurs.

— DE Warnhinweis: Wenn das Symbol aufleuchtet, bedeutet dies, dass der Roller Fehler erkannt hat. Die Zahl bezieht sich auf die Anzahl der Fehler.

— IT Avvertenza: quando l'icona si accende, indica che lo scooter ha rilevato degli errori. Il numero si riferisce alla quantità di errori.

ES Advertencia: Cuando el icono se ilumina indica que el patinete ha detectado errores. El número se refiere a la cantidad de errores.

PL Ostrzeżenie: Świecenie tej ikony w sposób ciągły wskazuje, że hulajnoga wykryła błędy. Liczba oznacza ilość błędów.

NL Waarschuwing: Als het pictogram oplicht, geeft dit aan dat de scooter fouten heeft gedetecteerd. Het getal verwijst naar het aantal fouten.

PT Aviso: Quando o ícone acende, isso indica que a scooter detetou erros. O número refere-se à quantidade de erros.

● Speed Modes / Modes de vitesse / Geschwindigkeitsmodi / Modalità di velocità / Modos de velocidad / Tryby prędkości / Snelheidsmodi / Modos de velocidade

EN

<b>Mode</b>	<b>Model</b>
<b>E</b> (ECO Mode)	
<b>D</b> (Drive Mode)	
<b>S</b> (Sport Mode)	
 (Walk Mode)	

Speed Limit			
F3		F3 Pro	
<b>051701E</b>	<b>051701D</b>	<b>051702E</b>	<b>051702D</b>
15 km/h (9,3 mph)			
20 km/h (12,4 mph)			
25 km/h (15,5 mph)	20 km/h (12,4 mph)	25 km/h (15,5 mph)	20 km/h (12,4 mph)
5 km/h (3,1 mph)			

FR

<b>Mode</b>	<b>Modèle</b>
<b>E</b> (mode ECO)	
<b>D</b> (mode Conduite)	
<b>S</b> (mode Sport)	
 (mode Walk)	

Limite de vitesse			
F3		F3 Pro	
<b>051701E</b>	<b>051701D</b>	<b>051702E</b>	<b>051702D</b>
15 km/h (9,3 mph)			
20 km/h (12,4 mph)			
25 km/h (15,5 mph)	20 km/h (12,4 mph)	25 km/h (15,5 mph)	20 km/h (12,4 mph)
5 km/h (3,1 mph)			

DE

<b>Modus</b>	<b>Modell</b>
<b>E</b> (ECO-Modus)	
<b>D</b> (Drive-Modus)	
<b>S</b> (Sport-Modus)	
 (Laufmodus)	

Geschwindigkeitsbegrenzung			
F3		F3 Pro	
<b>051701E</b>	<b>051701D</b>	<b>051702E</b>	<b>051702D</b>
15 km/h (9,3 mph)			
20 km/h (12,4 mph)			
25 km/h (15,5 mph)	20 km/h (12,4 mph)	25 km/h (15,5 mph)	20 km/h (12,4 mph)
5 km/h (3,1 mph)			

IT

<b>Modello</b>	
<b>Modalità</b>	
<b>E</b> (modalità ECO)	
<b>D</b> (Modalità Drive)	
<b>S</b> (modalità Sport)	
 (Modalità Camminata)	

**Limite di velocità**

<b>F3</b>		<b>F3 Pro</b>	
<b>051701E</b>	<b>051701D</b>	<b>051702E</b>	<b>051702D</b>
15 km/h (9,3 mph)			
20 km/h (12,4 mph)			
25 km/h (15,5 mph)	20 km/h (12,4 mph)	25 km/h (15,5 mph)	20 km/h (12,4 mph)
5 km/h (3,1 mph)			

ES

<b>Modelo</b>	
<b>Modo</b>	
<b>E</b> (Modo ECO)	
<b>D</b> (Modo Conducción)	
<b>S</b> (Modo DEPORTIVO)	
 (Modo de paseo)	

**Límite de velocidad**

<b>F3</b>		<b>F3 Pro</b>	
<b>051701E</b>	<b>051701D</b>	<b>051702E</b>	<b>051702D</b>
15 km/h (9,3 mph)			
20 km/h (12,4 mph)			
25 km/h (15,5 mph)	20 km/h (12,4 mph)	25 km/h (15,5 mph)	20 km/h (12,4 mph)
5 km/h (3,1 mph)			

PL

<b>Model</b>	
<b>Tryb</b>	
<b>E</b> (Tryb ECO)	
<b>D</b> (Tryb Drive)	
<b>S</b> (Tryb sportowy)	
 (Tryb pieszy)	

**Ograniczenie prędkości**

<b>F3</b>		<b>F3 Pro</b>	
<b>051701E</b>	<b>051701D</b>	<b>051702E</b>	<b>051702D</b>
15 km/h (9,3 mph)			
20 km/h (12,4 mph)			
25 km/h (15,5 mph)	20 km/h (12,4 mph)	25 km/h (15,5 mph)	20 km/h (12,4 mph)
5 km/h (3,1 mph)			



<b>Modus</b>	<b>Model</b>
<b>E</b> (ECO-modus)	
<b>D</b> (Rijmodus)	
<b>S</b> (Sportmodus )	
 (Wandelmodus)	

**Snelheidslimiet**

F3		F3 Pro	
051701E	051701D	051702E	051702D
15 km/u (9,3 mph)			
20 km/u (12,4 mph)			
25 km/u (15,5 mph)	20 km/u (12,4 mph)	25 km/u (15,5 mph)	20 km/u (12,4 mph)
5 km/u (3,1 mph)			

<b>Modo</b>	<b>Modelo</b>
<b>E</b> (Modo ECO)	
<b>D</b> (Modo de condução)	
<b>S</b> (Modo desportivo)	
 (Modo de caminhada)	

**Limite de velocidade**

F3		F3 Pro	
051701E	051701D	051702E	051702D
15 km/h (9,3 mph)			
20 km/h (12,4 mph)			
25 km/h (15,5 mph)	20 km/h (12,4 mph)	25 km/h (15,5 mph)	20 km/h (12,4 mph)
5 km/h (3,1 mph)			

# Assembly / Montage / Zusammenbau / Assemblaggio / Montaje / Montaż / Montage / Montagem

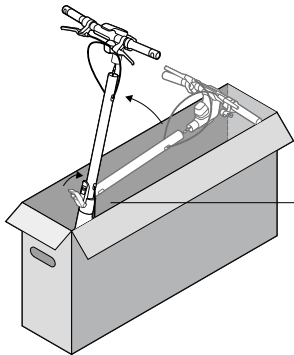

EN Open  
FR Ouvrir  
DE Öffnen  
IT Apertura  
ES Abrir  
PL Otwieranie  
NL Openen  
PT Abrir

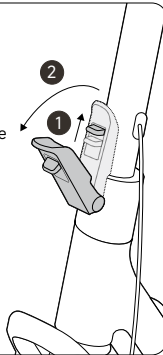

EN Close  
FR Fermer  
DE Schließen  
IT Chiusura  
ES Cerrar  
PL Zamykanie  
NL Sluiten  
PT Fechar

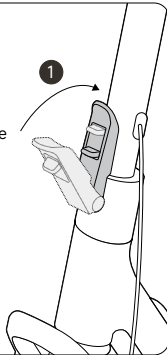

①

EN Unfold the stem and close the quick-release lever until the folding latch reaches the bottom. Make sure the quick release lever is locked firmly when you push the quick release lever down without lifting folding latch.

FR Dépliez la tige et fermez le levier à dégainement rapide jusqu'à ce que le loquet pliant atteigne le fond. Assurez-vous que le levier à dégainement rapide est fermement verrouillé lorsque vous le poussez vers le bas sans soulever le loquet pliant.

DE Klappen Sie die Lenkstange auf und schließen Sie den Schnellspannhebel, bis die Klappverriegelung unten ist. Stellen Sie sicher, dass der Schnellspannhebel fest verriegelt ist, wenn Sie den Schnellspannhebel nach unten drücken, ohne den Klappriegel anzuheben.

IT Dispiegare il manubrio e richiudere la leva a sgancio rapido fino a quando la chiusura pieghevole raggiunge la parte inferiore. Assicursi che la leva di sgancio rapido sia bloccata saldamente nello spingerla verso il basso, senza sollevare la chiusura pieghevole.

ES Despliegue el eje y cierre la palanca de liberación rápida hasta que el pestillo plegable llegue al fondo. Asegúrese de que la palanca de liberación rápida esté bloqueada firmemente cuando la empuje hacia abajo sin levantar el pestillo plegable.

PL Rozłóż kolumnę kierownicy i zamknij dźwignię szybkiego zwalniania, aż zatrask mechanizmu składania znajdzie się na dole. Upewnij się, że dźwignia szybkiego zwalniania jest dobrze zablokowana, naciskając ją bez podniesionego zatrasku mechanizmu składania.

NL Vouw de stuurpen uit en sluit de snelspanner tot de inklapbare vergrendeling de bodem bereikt. Zorg ervoor dat de snelspanner stevig is vergrendeld wanneer u de snelspanner naar beneden duwt zonder de inklapbare vergrendeling op te tillen.

PT Desdobre a haste e feche a alavanca de libertação rápida até que o trinco de dobragem atinja o fundo. Certifique-se de que a alavanca de libertação rápida está corretamente bloqueada quando empurra a alavanca de libertação rápida para baixo sem levantar o trinco dobrável.

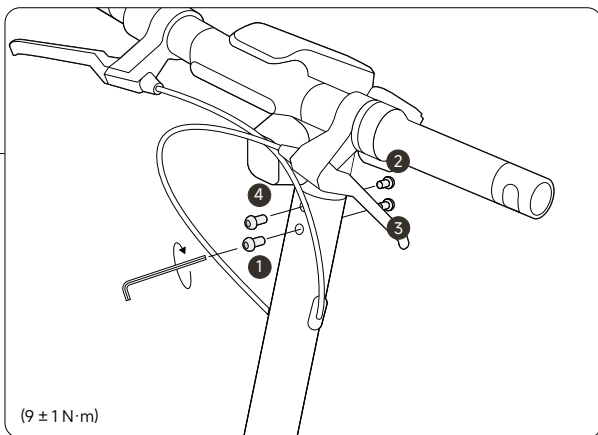
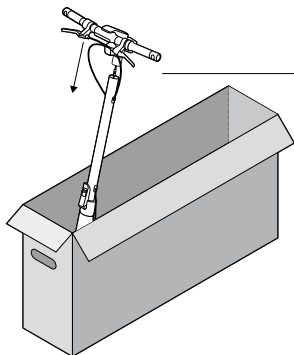

②

EN Slide the handlebar and the wires into the stem with the headlight facing forward. Install the four screws in order with the 4 mm (5/32") Allen wrench.

FR Faites glisser le guidon et les fils dans la tige avec le feu de route vers l'avant. Installez les quatre vis dans l'ordre avec la clé Allen 4 mm (5/32").

DE Schieben Sie den Lenker und die Kabel mit dem Frontlicht nach vorne in die Lenkstange. Montieren Sie die vier Schrauben der Reihe nach mit dem 4 mm (5/32") Innensechskantschlüssel.

IT Far scorrere il manubrio e i fili nell'attacco del manubrio con il fanale rivolto in avanti. Installare le quattro viti in ordine utilizzando la chiave a brugola da 4 mm (5/32").

ES Deslice el manillar y los cables dentro del eje con el faro mirando hacia adelante. Instale los cuatro tornillos en orden con la llave Allen de 4 mm (5/32").

PL Wsuń kierownicę i przewody do kolumny z reflektorem skierowanym do przodu. Wkręć cztery śruby w odpowiedniej kolejności za pomocą klucza imbusowego 4 mm (5/32").

NL Schuif het stuur en de draden in de stuurpen met de koplamp naar voor gericht. Monteer de vier schroeven in volgorde met de 4 mm (5/32") inbussleutel.

PT Introduza o guiador e os fios na haste com o farol virado para a frente. Instalar os quatro parafusos por ordem com a chave allen 4 mm (5/32").

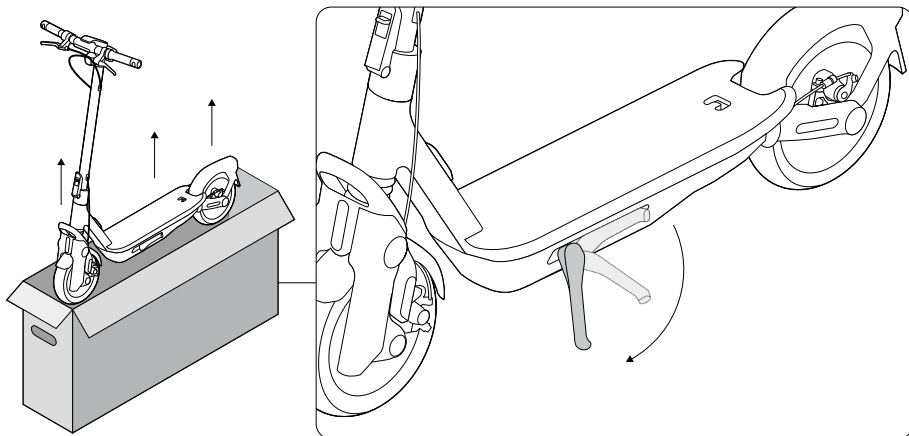

③

- EN Lift the vehicle out of the box, place it on the ground, and unfold the kickstand.  
 FR Soulevez le véhicule hors de la boîte, placez-le sur le sol et dépliez la béquille.  
 DE Heben Sie das Fahrzeug aus der Verpackung, stellen Sie es auf den Boden und klappen Sie den Ständer aus.  
 IT Sollevare il veicolo dalla confezione, appoggiarlo a terra e dispiegare il cavalletto.  
 ES Saque el vehículo de la caja, colóquelo en el suelo y despliegue la pata de apoyo.  
 PL Wymij pojazd z pudełka, połóż go na ziemi i rozłóż nóżkę.  
 NL Til het voertuig uit de doos, plaats het op de grond en klap de standaard uit.  
 PT Retire o veículo da caixa, coloque-o no chão e desdobre o suporte.

## **⚠ WARNINGS / AVERTISSEMENTS / ACHTUNG / AVVERTENZE / ADVERTENCIAS / OSTRZEŻENIA / WAARSCHUWINGEN / AVISOS**

- EN Power off the scooter before assembly. The brake cable should not wrap around the stem.  
 FR Éteignez le scooter avant de l'assembler. Le câble de frein ne doit pas s'enrouler autour de la tige.  
 DE Schalten Sie den Roller vor dem Zusammenbau aus. Das Bremskabel darf nicht um die Lenkstange gewickelt sein.  
 IT Spegnerlo scooter prima di procedere al montaggio. Assicurarsi che il cavo del freno non avvolga il manubrio.  
 ES Apague el patinete antes de montarlo. El cable de freno no debe envolverse alrededor del mástil.  
 PL Przed przystąpieniem do montażu hulajnogi wyłącz ją. Linki hamulcowej nie należy owijać wokół kolumny kierownicy.  
 NL Schakel de scooter uit voordat u deze monteert. De remkabel mag niet om de stuurstang gewikkeld zijn.  
 PT Desligue a scooter antes da montagem. O cabo do travão não deve ficar enrolado na haste.

# Activation / Activation / Aktivierung / Attivazione / Activación / Aktywacja / Activering / Ativação

EN Additional and/or supplemental warnings and instructions on how to use the product are also in the Segway Mobility app, and such information and/or notice is part of the user materials that an user shall know and learn.

An non-activated eKickScooter will keep beeping when turned on, and its speed is limited to 15 km/h (9.3 mph). Please follow the steps to activate your eKickScooter.

FR Des avertissements et des instructions supplémentaires et/ou complémentaires sur la façon d'utiliser le produit se trouvent également dans l'application Segway Mobility, et ces informations et/ou avis font partie des documents d'utilisation qu'un utilisateur doit connaître et apprendre.

Un eKickScooter non activé continue d'émettre des bips lorsqu'il est allumé et sa vitesse est limitée à 15 km/h (9,3 mph). Veuillez suivre les étapes pour activer votre eKickScooter.

DE Zusätzliche und/oder ergänzende Warnhinweise und Anleitungen zur Verwendung des Produkts befinden sich auch in der Segway Mobility-App, und diese Informationen und/oder Hinweise sind Teil des Benutzermaterials, das die Benutzer kennen und lernen müssen.

Bei einem nicht aktivierten eKickScooter ertönt beim Einschalten ein Piepton, und die Geschwindigkeit ist auf 15 km/h (9,3 mph) begrenzt. Bitte folgen Sie den Schritten zur Aktivierung Ihres eKickScooters.

IT Avvertenze e istruzioni aggiuntive e/o supplementari sull'utilizzo del prodotto sono inoltre disponibili attraverso l'app Segway Mobility; tali informazioni e/o avvisi fanno parte dei materiali rivolti all'utente che è necessario apprendere e conoscere.

Se l'eKickScooter non è attivato, continuerà a emettere un segnale acustico quando è acceso e la sua velocità sarà limitata a 15 km/h (9,3 mph). Seguire i seguenti passaggi per attivare l'eKickScooter.

ES Las advertencias e instrucciones adicionales o complementarias sobre cómo usar el producto también se encuentran en la aplicación Segway Mobility, y dicha información o aviso es parte de los materiales del usuario que un usuario debe conocer y aprender.

Si el eKickScooter no está activado, seguirá emitiendo pitidos cuando se encienda. Su velocidad está limitada a 15 km/h (9,3 mph). Por favor, siga los pasos para activar su eKickScooter.

PL Dodatkowe i/lub uzupełniające ostrzeżenia oraz instrukcje dotyczące użytkowania produktu są również dostępne w aplikacji Segway Mobility, a także informacje i/lub zawiadomienia stanowią część materiałów dla użytkownika, z którymi powinien się zapoznać oraz pamiętać o nich.

Nieaktywowana hulajnoga eKickScooter po włączeniu będzie wydawać sygnały dźwiękowe, a jej prędkość będzie ograniczona do 15 km/h (9,3 mph). Aby aktywować hulajnogę eKickScooter, wykonaj poniższe czynności.

NL Aanvullende en/of extra waarschuwingen en instructies over het gebruik van het product bevinden zich ook in de Segway Mobility-app en dergelijke informatie en/of kennisgeving maakt deel uit van het gebruikersmateriaal dat een gebruiker moet kennen en leren.

Een niet-geactiveerde eKickScooter blijft piepen wanneer deze is ingeschakeld en de snelheid is beperkt tot 15 km/u (9,3 mph). Volg de stappen om uw eKickScooter te activeren.

PT Avisos e instruções adicionais e/ou suplementares sobre como utilizar o produto estão também na aplicação Segway Mobility, e tais informações e/ou avisos fazem parte dos materiais do utilizador que o utilizador deve conhecer e aprender. Uma eKickScooter não ativada continuará a emitir sinais enquanto estiver ligada e a sua velocidade é limitada a 15 km/h (9,3 mph). Siga os passos para ativar sua eKickScooter.



EN Scan the QR code to download the Segway Mobility App to register or log in.

FR Scannez le QR code pour télécharger l'application Segway Mobility et vous inscrire ou vous connecter.

DE Scannen Sie den QR-Code, um die Segway Mobility-App herunterzuladen und sich zu registrieren oder anzumelden.

IT Scansionare il codice QR per scaricare l'app Segway Mobility, registrarsi o effettuare l'accesso.

ES Escanee el código QR para descargar la aplicación Segway Mobility para registrarse o iniciar sesión.

PL Zeskanuj kod QR, aby pobrać aplikację Segway Mobility i zarejestrować lub zalogować się.

NL Scan de QR-code om de Segway Mobility-app te downloaden om te registreren of u aan te melden.

PT Leia o código QR para descarregar a aplicação Segway Mobility para se registar ou iniciar sessão.

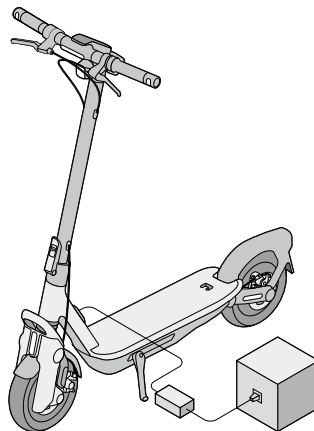

①

EN Charge the eKickScooter for three seconds to activate the battery. Power on the eKickScooter.

FR Chargez le eKickScooter pendant trois secondes pour activer la batterie. Allumez le eKickScooter.

DE Laden Sie den eKickScooter drei Sekunden lang auf, um den Akku zu aktivieren. Schalten Sie den eKickScooter ein.

IT Ricaricare il KickScooter per tre secondi in modo da attivare la batteria. Accendere l'eKickScooter.

ES Cargue el eKickScooter durante tres segundos para activar la batería. Encienda el eKickScooter.

PL Aby aktywować akumulator, należy ładować hulajnogę KickScooter przez trzy sekundy. Włącz hulajnogę eKickScooter.

NL Laad de eKickScooter drie seconden op om de accu te activeren. Schakel eKickScooter in.

PT Carregue a KickScooter por três segundos para ativar a bateria. Ligue a eKickScooter.

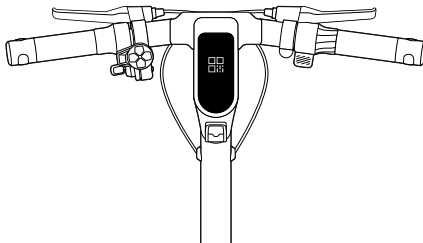

②

EN Scan the QR Code displayed on the dashboard via Segway Mobility App or tap "Search vehicle" in App and pair with your eKickScooter. Follow the instructions and watch the Riding Safety video. Tap to activate the eKickScooter.

\* When the scooter is activated, the speed mode is set to D mode by default.

FR Scannez le QR code affiché sur le tableau de bord avec l'application Segway Mobility ou appuyez sur « Rechercher un véhicule » dans l'application et associez-la à votre eKickScooter. Suivez les instructions et regardez la vidéo sur la sécurité de conduite. Appuyez pour activer le eKickScooter.

\* Lorsque le scooter est activé, le mode de vitesse est réglé sur le mode D par défaut.

DE Scannen Sie den auf der Anzeigetafel angezeigten QR-Code über die Segway Mobility-App oder tippen Sie in der App auf „Nach Fahrzeug scannen“ und koppeln Sie es mit Ihrem eKickScooter. Befolgen Sie die Anweisungen und sehen Sie sich das Video zur Fahrsicherheit an. Tippen Sie, um den eKickScooter zu aktivieren.

\* Wenn der Roller aktiviert ist, ist der Geschwindigkeitsmodus standardmäßig auf den D-Modus eingestellt.

IT Scansionare il codice QR visualizzato sul cruscotto tramite l'app Segway Mobility oppure toccare "Cerca veicolo" nell'app e associarlo all'eKickScooter. Seguire le istruzioni e guardare il video di sicurezza durante la guida. Toccare per attivare l'eKickScooter.

\* Quando lo scooter viene attivato, la modalità di velocità è impostata sulla modalità D per impostazione predefinita.

ES Escanee el código QR que aparece en el panel de control a través de la aplicación Segway Mobility o toque "Buscar vehículo" en la aplicación y emparejela con su eKickScooter. Siga las instrucciones y vea el vídeo Seguridad de uso. Toque para activar el eKickScooter.

\* Cuando se activa el patinete, el modo de velocidad se establece en modo D de forma predeterminada.

PL Zeskanuj kod QR wyświetlany na tablicy wskaźników za pomocą aplikacji Segway Mobility lub kliknij „Wyszukaj pojazd” w aplikacji i sparuj ze swoją hulajnogą eKickScooter. Postępuj zgodnie z instrukcjami i obejrzyj film instruktażowy na temat bezpieczeństwa jazdy. Dotknij, aby aktywować hulajnogę eKickScooter.

\* Po aktywowaniu hulajnowy domyślnym trybem prędkości jest tryb D.

NL Scan de QR-code op het dashboard via de Segway Mobility-app of tik op "Zoek voertuig" in de app en koppel met uw eKickScooter. Volg de instructies en bekijk de video over rijveiligheid. Tik om de eKickScooter te activeren.

\* Als de scooter is geactiveerd, is de snelheidsmodus standaard ingesteld op de D-modus.

PT Leia o código QR exibido no tablier através da Aplicação Segway Mobility ou toque em «Modo de pesquisa» na aplicação e emparelhe com a sua eKickScooter. Siga as instruções e assista ao vídeo sobre a segurança na Condução. Toque para ativar o eKickScooter.

\* Quando a scooter é ativada, o modo velocidade é definido para o modo D por padrão.

# App Features / Fonctionnalités de l'application / App-Funktionen / Funzioni dell'app / Funciones de la aplicación / Funkcje aplikacji / App-functies / Funcionalidades da aplicação

EN \*As different versions of App/firmware may vary, please refer to the actual vehicle.  
Please customize these features via the Segway Mobility App.

FR \*Étant donné que les différentes versions de l'application/du firmware peuvent varier, veuillez vous référer au véhicule réel.  
Veuillez personnaliser ces fonctionnalités via l'application Segway Mobility.

DE \*Da die App-/Firmware-Versionen unterschiedlich sein können, beziehen Sie sich bitte auf das jeweilige Fahrzeug.  
Bitte passen Sie diese Funktionen über die Segway Mobility-App an.

IT \*Poiché le diverse versioni dell'app/firmware possono variare, fare riferimento al veicolo effettivo.  
Personalizzare queste funzioni tramite l'app Segway Mobility.

ES \*Como las diferentes versiones de la aplicación o el firmware pueden variar, consulte el vehículo real.  
Personalice estas funciones a través de la aplicación Segway Mobility.

PL \* Ponieważ różne wersje aplikacji/oprogramowania wbudowanego mogą się różnić, należy odnieść się do rzeczywistego pojazdu.

Te funkcje można dostosować za pomocą aplikacji Segway Mobility.

NL \*Verwijs naar het werkelijke voertuig, aangezien verschillende versies van de app/firmware kunnen variëren.  
Pas deze functies aan via de Segway Mobility-app.

PT \*Uma vez que as diferentes versões da aplicação/firmware podem variar, consulte o veículo atual.  
Por favor personalize estas características através da aplicação Segway Mobility.





EN Light Effect  
FR Effet lumineux  
DE Lichteffect  
IT Effetto luminoso  
ES Efecto de luz  
PL Efekty światła  
NL Verlichtingseffect  
PT Efeito de luz



EN Start Speed  
FR Vitesse de démarrage  
DE Startgeschwindigkeit  
IT Velocità iniziale  
ES Velocidad de inicio  
PL Prędkość początkowa  
NL Startsnelheid  
PT Velocidade de arranque



EN Energy Recovery\*  
FR Récupération d'énergie\*  
DE Energierückgewinnung\*  
IT Recupero energetico\*  
ES Recuperación de energía\*  
PL Odzyskiwanie energii\*  
NL Energierecuperatie\*  
PT Recuperação de energia\*



EN Imperial/Metric System  
FR Système impérial/métrique  
DE Angloamerikanisches/Metrisches System  
IT Sistema imperiale/metrico  
ES Sistema imperial/métrico  
PL System imperialny/metryczny  
NL Imperiaal/metrisch stelsel  
PT Sistema Imperial/Métrico



EN Customize Mode Speed  
FR Personnaliser la vitesse du mode  
DE Modus-Geschwindigkeit anpassen  
IT Personalizza modalità di velocità  
ES Personalizar la velocidad del modo  
PL Tryb dostosowywania prędkości  
NL Snelheidsmodus aanpassen  
PT Personalizar o modo de velocidade



EN Traction Control System (TCS)  
FR Système de contrôle de traction (TCS)  
DE Traktionskontrollsystem (TCS)  
IT Sistema di controllo della trazione (TCS)  
ES Sistema de control de tracción (TCS)  
PL System kontroli trakcji (TCS)  
NL Traction Control System (TCS)  
PT Sistema de controlo de tração (TCS)



EN Charging Limit  
FR Limite de charge  
DE Ladelimit  
IT limite di carica  
ES Límite de carga  
PL Ograniczenie ładowania  
NL Opladlimiet  
PT Limite de carregamento



EN Locking Function  
FR Fonction de verrouillage  
DE Verriegelungsfunktion  
IT Funzione di blocco  
ES Función de bloqueo  
PL Funkcja blokady  
NL Vergrendelfunctie  
PT Função de bloqueio



EN Scheduled Charging  
FR Charge programmée  
DE Geplantes Laden  
IT Ricarica programmata  
ES Carga programada  
PL Zaplanowane ładowanie  
NL Gepland opladen  
PT Carregamento programado



EN Scheduled Charging  
FR Bouton personnalisé  
DE Benutzerdefinierte Taste  
IT Pulsante personalizzato  
ES Botón personalizado  
PL Przycisk spersonalizowany  
NL Aangepaste knop:  
PT Botão personalizado

**\*Notes on Energy Recovery Function:**

Function Introduction: Set the "Energy Recovery" level in the "Segway Mobility" App: Off/Strong/Weak

○ By default, the vehicle's Energy Recovery feature is set to "off." Users can enable or disable the Energy Recovery function in the "Segway Mobility" App.

○ Once Energy Recovery is enabled, releasing the throttle while riding will automatically activate this feature. The motor will then produce a reverse electromotive force, causing the vehicle to slow down and create a noticeable sensation of deceleration (akin to the feeling of pulling the brake lever). The intensity of Energy Recovery can be adjusted to "strong" or "weak." When set to "strong," the deceleration is more evident.

**▲ Safety Tips:**

○ Before using the Energy Recovery feature during rides, practice in a secure environment until you are familiar with its operation and effects. Please be aware that this feature can provide additional resistance to decelerate the vehicle when the throttle is released, complementing the standard friction and braking mechanisms. Therefore, users need to control the vehicle properly and maintain the balance well for a safe ride.

○ Energy Recovery is designed to assist, not replace, the braking system. When you need to stop or slow down safely, please use the brake by pulling the brake lever.

○ Please exercise increased caution when using the Energy Recovery feature on downhill paths or under special riding conditions to prevent falls. Releasing the throttle on a decline may still result in acceleration due to gravity and inertia. Because of the acceleration, Energy Recovery will engage simultaneously, providing decelerative force, which necessitates careful balance maintenance.

○ The Energy Recovery feature does not engage while the vehicle is in cruise control mode. Once you disengage cruise control, releasing the throttle will initiate Energy Recovery (if already enabled in the App), creating a distinct reduction in speed.

○ Once the Energy Recovery is enabled, it will remain on until the function is manually turned off via the "Segway Mobility" App. The feature is not automatically disabled in the event of the vehicle shutting down or running out of battery. The vehicle's dashboard does not display Energy Recovery status, which can only be verified and adjusted (Off/Strong/Weak) in the App.

○ Please inform any borrower of the vehicle about the current Energy Recovery settings to ensure they are aware of how the feature affects vehicle operation.

○ If you have any questions about this function, please contact Technical Support.

## FR

**\*Remarques sur la fonction de récupération d'énergie :**

Présentation de la fonction : définissez le niveau « Récupération d'énergie » dans l'application « Segway Mobility » : Désactivée/Forte/Faible

○ Par défaut, la fonction de récupération d'énergie du véhicule est désactivée. Les utilisateurs peuvent activer ou désactiver la fonction de récupération d'énergie dans l'application Segway Mobility.

○ Une fois Récupération d'énergie activée, relâcher l'accélérateur pendant la conduite activera automatiquement cette fonctionnalité. Le moteur produira alors une force électromotrice inverse, provoquant le ralentissement du véhicule et créant une sensation notable de décélération (comme la sensation de tirer le levier de frein). L'intensité de la récupération d'énergie peut être ajustée à « forte » ou « faible ». Lorsqu'elle est réglée sur « forte », la décélération est plus évidente.

**▲ Conseils de sécurité :**

○ Avant d'utiliser la fonctionnalité de récupération d'énergie pendant les sorties, entraînez-vous dans un environnement sécurisé jusqu'à ce que vous soyez familiarisé avec son fonctionnement et ses effets. Veuillez noter que cette fonctionnalité

peut fournir une résistance supplémentaire pour ralentir le véhicule lorsque l'accélérateur électronique est relâché, complétant les mécanismes de friction et de freinage standard. Par conséquent, les utilisateurs doivent contrôler le véhicule correctement et bien maintenir l'équilibre pour une conduite en toute sécurité.

- La récupération d'énergie est conçue pour aider et non remplacer le système de freinage. Lorsque vous devez vous arrêter ou ralentir en toute sécurité, veuillez utiliser le frein en tirant sur le levier de frein.
- Pour éviter les chutes, veuillez faire preuve d'une prudence accrue lorsque vous utilisez la fonction de récupération d'énergie sur des voies en descente ou dans des conditions de conduite spéciales. Relâcher l'accélérateur électronique dans une descente peut encore entraîner une accélération due à la gravité et à l'inertie. En raison de l'accélération, la récupération d'énergie s'enclenchera simultanément, fournissant une force de décélération, ce qui nécessite un maintien prudent de l'équilibre.
- La fonctionnalité de récupération d'énergie ne s'enclenche pas lorsque le véhicule est en mode régulateur de vitesse. Une fois que vous avez désengagé le régulateur de vitesse, relâcher l'accélérateur déclenchera la récupération d'énergie (si elle est déjà activée dans l'application), créant une nette réduction de la vitesse.
- Une fois la récupération d'énergie activée, elle restera activée jusqu'à ce que la fonction soit désactivée manuellement via l'application « Segway Mobility ». La fonction n'est pas automatiquement désactivée en cas d'arrêt ou de panne de batterie du véhicule. Le tableau de bord du véhicule n'affiche pas l'état de récupération d'énergie, qui ne peut être vérifié et ajusté que (Désactivée/Forte/Faible) dans l'application.
- Veuillez informer tout utilisateur du véhicule des paramètres actuels de récupération d'énergie pour vous assurer qu'il est conscient de la façon dont la fonction affecte le fonctionnement du véhicule.
- Si vous avez des questions sur cette fonction, veuillez contacter le Support technique.

DE

#### \*Hinweise zur Energierückgewinnungsfunktion:

Einführung in die Funktion: Stellen Sie die Stufe „Energierückgewinnung“ in der „Segway Mobility“-App ein: Aus/Stark/  
Schwach

- Standardmäßig ist die Energierückgewinnungsfunktion des Fahrzeugs auf „Aus“ eingestellt. Benutzer können die Energierückgewinnungsfunktion in der Segway Mobility-App aktivieren oder deaktivieren.
- Sobald die Energierückgewinnung aktiviert ist, wird diese Funktion automatisch aktiviert, wenn Sie während der Fahrt den elektronischen Gasgriff loslassen. Der Motor erzeugt dann eine umgekehrte elektromotorische Kraft, die dazu führt, dass das Fahrzeug langsamer wird und ein spürbares Gefühl der Verzögerung erzeugt (ähnlich dem Gefühl beim Ziehen des Bremshebels). Die Intensität der Energierückgewinnung kann auf „stark“ oder „schwach“ eingestellt werden. In der Einstellung „stark“ ist die Verzögerung deutlicher spürbar.

#### ▲ Sicherheitstipps:

- Bevor Sie die Energierückgewinnungsfunktion während der Fahrt verwenden, üben Sie in einer sicheren Umgebung, bis Sie mit ihrer Funktionsweise und Wirkung vertraut sind. Bitte beachten Sie, dass diese Funktion zusätzlichen Widerstand bieten kann, um das Fahrzeug abzubremsen, wenn der elektronische Gasgriff losgelassen wird, und die Standard-Reibungs- und Bremsmechanismen ergänzt. Daher müssen die Benutzer das Fahrzeug richtig kontrollieren und das Gleichgewicht gut halten, um eine sichere Fahrt zu gewährleisten.
- Die Energierückgewinnung wurde entwickelt, um das Bremssystem zu unterstützen, nicht zu ersetzen. Wenn Sie sicher anhalten oder abbremsen müssen, betätigen Sie bitte die Bremse, indem Sie den Bremshebel ziehen.
- Bitte seien Sie bei der Verwendung der Energierückgewinnungsfunktion auf Bergabstrecken oder unter besonderen Fahrbedingungen besonders vorsichtig, um Stürze zu vermeiden. Das Loslassen des elektronischen Gasgriffs bei einem Gefälle kann immer noch zu einer Beschleunigung aufgrund von Schwerkraft und Trägheit führen. Aufgrund der Beschleunigung schaltet sich gleichzeitig die Energierückgewinnung ein und sorgt für eine Verzögerungskraft, die eine

sorgfältige Aufrechterhaltung des Gleichgewichts erfordert.

- Die Energierückgewinnungsfunktion wird nicht aktiviert, wenn sich das Fahrzeug im Tempomat-Modus befindet. Wenn Sie den Tempomat ausschalten, wird durch Loslassen des elektronischen Gasgriffs die Energierückgewinnung eingeleitet (sofern in der App bereits aktiviert), was zu einer deutlichen Geschwindigkeitsreduzierung führt.
- Sobald die Energierückgewinnung aktiviert ist, bleibt sie eingeschaltet, bis die Funktion manuell über die „Segway Mobility“-App ausgeschaltet wird. Die Funktion wird nicht automatisch deaktiviert, wenn das Fahrzeug ausgeht oder der Akku leer ist. Der Status der Energierückgewinnung wird auf der Anzeigetafel des Fahrzeugs nicht angezeigt und kann nur in der App überprüft und angepasst werden (Aus/Stark/Schwach).
- Bitte informieren Sie alle Entleiher des Fahrzeugs über die aktuellen Einstellungen zur Energierückgewinnung, um sicherzustellen, dass sie sich bewusst sind, wie sich diese Funktion auf den Fahrzeugbetrieb auswirkt.
- Wenn Sie Fragen zu dieser Funktion haben, wenden Sie sich bitte an den Technischen Support.

IT

### \*Note sulla funzione di recupero energetico:

Introduzione alla funzione: impostare il livello del "Recupero energetico" nell'app "Segway Mobility": Off/Elevato/Basso

- Per impostazione predefinita, la funzione di Recupero energetico del veicolo è impostata su "off". Gli utenti possono abilitare o disabilitare la funzione di Recupero energetico nell'app Segway Mobility.
- Una volta abilitato il Recupero energetico, la funzione si attiverà automaticamente rilasciando l'acceleratore durante la guida. A quel punto, il motore produrrà una forza elettromotrice inversa, facendo rallentare il veicolo e creando una sensazione di decelerazione (simile alla sensazione di tirare la leva del freno). L'intensità del Recupero energetico può essere regolata su "elevata" o "bassa". Se impostata su "elevata", la decelerazione sarà più evidente.

### ⚠️ Consigli per la sicurezza:

- Prima di utilizzare la funzione di Recupero energetico durante la guida, esercitarsi in un ambiente sicuro fino a familiarizzare con il suo funzionamento e i suoi effetti. Tenere presente che questa funzione può creare una resistenza aggiuntiva per far rallentare il veicolo quando si rilascia l'acceleratore, integrando i meccanismi di attrito e di frenata standard. Per una guida sicura, l'utente deve perciò controllare correttamente il veicolo e mantenere l'equilibrio.
- Il recupero energetico è progettato per assistere il sistema frenante e non per sostituirlo. Quando è necessario fermarsi o rallentare in modo sicuro, utilizzare il freno tirando la rispettiva leva.
- Prestare maggiore attenzione quando si utilizza la funzione di Recupero energetico su percorsi in discesa o in condizioni particolari per evitare cadute. Rilasciando l'acceleratore in discesa, potrebbe comunque generarsi un'accelerazione dovuta alla gravità e all'inerzia. A causa di questa accelerazione, il recupero energetico si attiva contemporaneamente, fornendo una forza decelerante che richiede un attento mantenimento dell'equilibrio.
- La funzione di Recupero energetico non si attiva quando il veicolo è in modalità Cruise Control. Una volta disattivato il Cruise control, il Recupero energetico si attiverà rilasciando l'acceleratore (se già abilitato nell'app), riducendo così nettamente la velocità.
- Una volta abilitato, il Recupero energetico rimarrà attivo finché la funzione non verrà disattivata manualmente tramite l'app Segway Mobility. La funzione non si disattiva automaticamente in caso di spegnimento del veicolo o di esaurimento della batteria. Il cruscotto del veicolo non visualizza lo stato di Recupero energetico, che può essere verificato e regolato (Off/Elevato/Basso) solo nell'app.
- Informare chi prende in prestito il veicolo sulle impostazioni attuali del Recupero energetico per assicurarsi che sia consapevole di come la funzione influisce sul funzionamento del veicolo.
- In caso di domande su questa funzione, contattare l'Assistenza tecnica.

**\*Notas sobre la función Recuperación de energía:**

Introducción a la función: Configure el nivel de "Recuperación de energía" en la aplicación Segway Mobility: Desactivada/ Fuerte/Débil

- De forma predeterminada, la función de recuperación de energía del vehículo está desactivada. Los usuarios pueden habilitar o inhabilitar la función de recuperación de energía en la aplicación Segway Mobility.
- Una vez que se habilita la recuperación de energía, al soltar el acelerador mientras se conduce se activará automáticamente esta función. A continuación, el motor producirá una fuerza electromotriz inversa, lo que hará que el vehículo disminuya la velocidad y cree una sensación notable de desaceleración (similar a la sensación de tirar de la palanca de freno). La intensidad de la Recuperación de energía se puede ajustar a "fuerte" o "débil". Cuando se establece como "fuerte", la desaceleración es más evidente.

**▲ Consejos de seguridad:**

- Antes de utilizar la función de recuperación de energía durante la conducción, practique en un entorno seguro hasta que se familiarice con su funcionamiento y sus efectos. Tenga en cuenta que esta función puede proporcionar resistencia adicional para desacelerar el vehículo cuando se suelta el acelerador, complementando a los mecanismos de fricción y frenado estándar. Por lo tanto, los usuarios deben controlar el vehículo adecuadamente y mantener bien el equilibrio para un recorrido seguro.
- La función Recuperación de energía está diseñada para asistir (no reemplazar) al sistema de frenado. Cuando necesite detenerse o reducir la velocidad de forma segura, utilice el freno tirando de la palanca de freno.
- Tenga mayor precaución cuando use la función Recuperación de energía puesta abajo o en condiciones especiales de conducción con el fin de evitar caídas. Soltar el acelerador en una pendiente puede resultar en una aceleración debido a la gravedad y la inercia. Debido a la aceleración, la función Recuperación de energía se activará simultáneamente, proporcionando fuerza desaceleradora, lo que requiere mantener el equilibrio con cuidado.
- La función de recuperación de energía no se activa mientras el vehículo está en modo de control de crucero. Una vez que desactive el control de crucero, al soltar el acelerador se iniciará la recuperación de energía (si ya está habilitada en la aplicación), dando lugar a una clara reducción en la velocidad.
- Una vez habilitada la recuperación de energía, permanecerá encendida hasta que la función se desactive manualmente a través de la aplicación Segway Mobility. La función no se desactiva automáticamente en caso de que el vehículo se apague o se quede sin batería. El panel de control del vehículo no muestra el estado de Recuperación de energía, que solo se puede verificar y ajustar (Desactivada/Fuerte/Débil) en la aplicación.
- Informe a cualquier prestatario del vehículo sobre la configuración actual de recuperación de energía para asegurarse de que sepa cómo afecta al funcionamiento del vehículo.
- Si tiene alguna pregunta sobre esta función, comuníquese con el soporte técnico.

**\*Uwagi dotyczące funkcji odzyskiwania energii:**

Opis funkcji: Ustaw poziom odzyskiwania energii w aplikacji Segway Mobility: wyłączone/silne/stabe

- Domyślnie funkcja odzyskiwania energii w pojeździe jest wyłączona. Użytkownicy mogą włączyć lub wyłączyć funkcję odzyskiwania energii w aplikacji Segway Mobility.
- Po włączeniu funkcji odzyskiwania energii zwolnienie przepustnicy podczas jazdy automatycznie aktywuje tę funkcję. Silnik wytwarza wówczas odwrotną siłę elektromotoryczną, powodując zwalnianie pojazdu, czemu towarzyszy odczuwalne wrażenie utraty prędkości (podobne jak w przypadku pociągnięcia dźwigni hamulca). Intensywność odzyskiwania energii można ustawić na silną lub słabą. Przy ustawieniu silnego odzyskiwania wrażenie utraty prędkości jest bardziej odczuwalne.

⚠ Wskazówki dotyczące bezpieczeństwa:

- Przed rozpoczęciem korzystania z funkcji odzyskiwania energii na drodze należy poćwiczyć w bezpiecznym otoczeniu, aby zapoznać się z jej działaniem i efektami. Należy pamiętać, że ta funkcja może generować dodatkowy opór w celu spowolnienia pojazdu po zwolnieniu przepustnicy, uzupełniając standardowe mechanizmy ciernie i hamujące. Dlatego ze względów bezpieczeństwa użytkownicy muszą podczas jazdy odpowiednio kontrolować pojazd i utrzymywać równowagę.
- Funkcja odzyskiwania energii tylko wspomaga działanie układu hamulcowego, a nie go zastępuje. Aby bezpiecznie zatrzymać się lub zwolnić, należy użyć hamulca, pociągając jego dźwignię.
- Podczas korzystania z funkcji odzyskiwania energii na zjazdach lub w szczególnych warunkach należy zachować szczególną ostrożność, aby się nie przewrócić. Po zwolnieniu przepustnicy na zjeździe hulajnogowa może nadal przyspieszać w wyniku grawitacji i bezwładności. Przyspieszenie powoduje włączenie funkcji odzyskiwania energii, która wytwarza siłę hamującą, co wymaga ostrożnego utrzymywania równowagi.
- Funkcja odzyskiwania energii nie włącza się, gdy pojazd jest w trybie utrzymywania stałej prędkości. Po wyłączeniu tego trybu zwolnienie przepustnicy zainicjuje funkcję odzyskiwania energii (jeśli została już włączona w aplikacji), powodując wyraźne zmniejszenie prędkości.
- Po włączeniu funkcji odzyskiwania energii pozostanie ona włączona do momentu jej ręcznego wyłączenia w aplikacji Segway Mobility. Funkcja ta nie wyłącza się automatycznie po wyłączeniu pojazdu lub rozładowaniu się akumulatora. Na tablicy wskaźników nie jest wyświetlany stan działania funkcji odzyskiwania energii. Można go sprawdzić i dostosować (wylązone/silne/słabe) tylko w aplikacji.
- Każdą osobę wypożyczającą pojazd należy poinformować o aktualnych ustawieniach odzyskiwania energii, aby mieć pewność, że jest ona świadoma wpływu tej funkcji na działanie pojazdu.
- W przypadku pytań dotyczących tej funkcji prosimy o kontakt z działem pomocy technicznej.

## NL

### \*Opmerkingen over de functie Energierecuperatie:

- Inleiding tot de functie: Stel het niveau voor "Energierecuperatie" in de "Segway Mobility"-app in: Uit/Sterk/Zwak
- De functie Energierecuperatie van het voertuig is standaard ingesteld op "uit". Gebruikers kunnen de functie Energierecuperatie in- of uitschakelen in de Segway Mobility app.
  - Zodra Energierecuperatie is ingeschakeld, wordt deze functie automatisch geactiveerd door het gaspedaal tijdens het rijden los te laten. De motor zal dan een omgekeerde elektromotorische kracht produceren, waardoor het voertuig langzamer gaat rijden en een merkbaar gevoel van vertraging ontstaat (vergelijkbaar met het gevoel zoals wanneer u aan de remhendel trekt). De intensiteit van Energierecuperatie kan worden aangepast naar "sterk" of "zwak". Indien ingesteld op "sterk", is de vertraging duidelijker.

### ⚠ Veiligheidstips:

- Oefen voordat u de functie Energierecuperatie tijdens ritten gebruikt in een veilige omgeving, tot u vertrouwd bent met de werking en effecten ervan. Houd er rekening mee dat deze functie extra weerstand kan bieden om het voertuig te vertragen wanneer het gaspedaal wordt losgelaten, als aanvulling op de standaard wrijvings- en remmechanismen. Daarom moeten gebruikers het voertuig goed besturen en het evenwicht goed bewaren voor een veilige rit.
- Energierecuperatie is ontworpen om het remsysteem te ondersteunen, niet te vervangen. Als u veilig moet stoppen of afremmen, gebruik dan de rem door aan de remhendel te trekken.
- Wees extra voorzichtig bij het gebruik van de functie Energierecuperatie op paden bergaf of onder speciale rijomstandigheden om vallen te voorkomen. Het loslaten van het gaspedaal tijdens dalen, kan nog steeds leiden tot acceleratie als gevolg van zwaartekracht en traagheid. Door de acceleratie wordt Energierecuperatie gelijktijdig ingeschakeld, wat zorgt voor een vertragende kracht, wat een zorgvuldig evenwicht vereist.
- De functie Energierecuperatie wordt niet ingeschakeld als het voertuig in de modus Cruise control staat. Zodra u Cruise control uitschakelt, wordt door het loslaten van het gaspedaal Energierecuperatie gestart (indien al ingeschakeld in de app),

met een duidelijke snelheidsvermindering als gevolg.

○ Eens Energierecuperatie is ingeschakeld, blijft het ingeschakeld tot de functie handmatig wordt uitgeschakeld via de "Segway Mobility"-app. De functie wordt niet automatisch uitgeschakeld als het voertuig wordt uitgeschakeld of de accu leeg raakt. Het dashboard van het voertuig geeft geen status van Energierecuperatie weer, deze kan alleen in de app kan worden geverifieerd en aangepast (Uit/Sterk/Zwak).

○ Informeer elke lener van het voertuig over de huidige instellingen voor Energierecuperatie om er zeker van te zijn dat ze op de hoogte zijn van de invloed van de functie op de werking van het voertuig.

○ Als u vragen hebt over deze functie, neem dan contact op met Technische ondersteuning.

PT

#### \*Notas sobre a função de recuperação de energia:

Introdução à função: Defina o nível de «Recuperação de energia» na aplicação «Segway Mobility»: Desligado/Forte/Fraco

○ Por predefinição, a funcionalidade de recuperação de energia do veículo está definida como «desligada». Os utilizadores podem ativar ou desativar a função de Recuperação de Energia na aplicação Segway Mobility.

○ Quando a Recuperação de Energia está ativada, soltar o acelerador durante a condução ativa automaticamente esta função. O motor produzirá então uma força eletromotriz inversa, fazendo com que o veículo abrande e crie uma sensação perceptível de desaceleração (semelhante à sensação de puxar a alavanca do travão). A intensidade da recuperação de energia pode ser ajustada para «forte» ou «fraca». Quando definido como «forte», a desaceleração é mais evidente.

#### ⚠ Conselhos de segurança:

○ Antes de utilizar a função de Recuperação de Energia durante a condução, pratique num ambiente seguro até estar familiarizado com o seu funcionamento e efeitos. Tenha em atenção que esta função pode proporcionar uma resistência adicional para desacelerar o veículo quando o acelerador é libertado, complementando os mecanismos normais de fricção e travagem. Por conseguinte, os utilizadores têm de controlar corretamente o veículo e manter o equilíbrio para uma condução segura.

○ A recuperação de energia foi concebida para ajudar, e não para substituir, o sistema de travagem. Quando precisar de parar ou abrandar em segurança, utilize o travão puxando a alavanca do travão.

○ Tenha mais cuidado ao utilizar a função de Recuperação de Energia em descidas ou em condições especiais de condução para evitar quedas. Soltar o acelerador numa descida pode ainda resultar em aceleração devido à gravidade e à inércia. Devido à aceleração, a Recuperação de Energia é ativada simultaneamente, fornecendo força de desaceleração, o que exige uma manutenção cuidadosa do equilíbrio.

○ A função de Recuperação de Energia não é ativada enquanto o veículo estiver no modo de controlo da velocidade de cruzeiro. Depois de desativar o controlo da velocidade de cruzeiro, soltar o acelerador iniciará a Recuperação de Energia (se já estiver ativada na aplicação), criando uma redução nítida da velocidade.

○ Uma vez ativada a Recuperação de Energia, esta permanecerá ligada até que a função seja desligada manualmente através da aplicação «Segway Mobility». A função não é automaticamente desativada no caso de o veículo se desligar ou ficar sem bateria. O tablier do veículo não apresenta o estado da Recuperação de Energia, que só pode ser verificado e ajustado (Desligado/Forte/Fraco) na aplicação.

○ Informe qualquer mutuário do veículo sobre as atuais definições de Recuperação de Energia, para garantir que está ciente da forma como a funcionalidade afeta o funcionamento do veículo.

○ Se tiver alguma dúvida sobre esta função, contacte o Apoio Técnico.

## ● CodeLock

EN Enable / Disable CodeLock via Segway Mobility App, at homepage >> More Functions >> Locking Function, and choose DigitalCodeLock or Pattern CodeLock.

FR Activez/désactivez CodeLock via l'application Segway Mobility, sur la Page d'accueil > Plus de fonctions > Fonction de verrouillage, et choisissez CodeLock numérique ou CodeLock schéma.

DE Aktivieren/Deaktivieren Sie CodeLock über die Segway Mobility-App auf der Startseite >> Weitere Funktionen >> Verriegelungsfunktion und wählen Sie Digital CodeLock oder Pattern CodeLock.

IT Abilitare/disabilitare il CodeLock tramite l'app Segway Mobility dalla Homepage >> Altre funzioni >> Funzione di blocco e scegliere CodeLock digitale o CodeLock a sequenza.

ES Habilite/inhabilite CodeLock a través de la aplicación Segway Mobility, en la página de inicio >> Más funciones >> Función de bloqueo, y elija CodeLock digital o CodeLock de patrón.

PL Włącz/wyłącz funkcję CodeLock w aplikacji Segway Mobility na stronie głównej >> Więcej funkcji >> Funkcja blokady i wybierz opcję blokady cyfrowej CodeLock lub ze wzorem.

NL \* Schakel CodeLock in/uit via de Segway Mobility-app, > via de startpagina Meer functies >> Vergrendelfunctie en kies digitaal CodeLock of patroon CodeLock.

PT Ativar/desativar o CodeLock através da aplicação Segway Mobility, na página inicial > Mais funções > Função de bloqueio, e escolher Digital CodeLock ou Pattern CodeLock.

—  
40  
—

○ Digital CodeLock / CodeLock numérique / Digital CodeLock / CodeLock digitale / CodeLock digital / Cyfrowa blokada CodeLock / Digitaal CodeLock / Digital CodeLock



### ①

EN Enable Digital CodeLock via the App. Set a four-digit password (e.g. 1234).

FR Activez CodeLock numérique via l'application. Définissez un mot de passe à quatre chiffres (par exemple, 1234).

DE Aktivieren Sie Digital CodeLock über die App. Legen Sie ein vierstelliges Passwort fest (z. B. 1234).

IT Abilitare il CodeLock digitale tramite l'app. Impostare una password di quattro cifre (ad esempio, 1234).

ES Habilite CodeLock digital a través de la aplicación. Establezca una contraseña de cuatro dígitos (por ejemplo, 1234).

PL Włącz cyfrową blokadę CodeLock w aplikacji. Ustaw czterocyfrowe hasło (np. 1234).

NL Schakel Digitaal CodeLock in via de app. Stel een wachtwoord van vier cijfers in (bijv. 1234).

PT Ativar o Digital CodeLock através da aplicação. Defina uma palavra-passe de quatro dígitos (por exemplo, 1234).



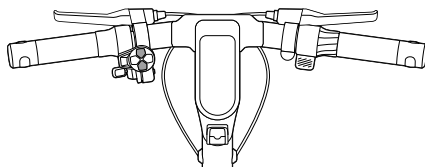

②

EN Press the Power Button and use Mode Switching Button and Power Button to enter the password. The number decreases by one for each pressing of Mode Switching Button and increases by one for each pressing of Power Button. Squeeze any brake lever or press Custom Button to confirm each password entered.

FR Appuyez sur le bouton marche/arrêt et utilisez le bouton de changement de mode et le bouton marche/arrêt pour saisir le mot de passe. Le nombre diminue de 1 pour chaque pression sur le bouton de changement de mode et augmente de 1 pour chaque pression sur le bouton marche/arrêt. Appuyez sur n'importe quel levier de frein ou appuyez sur le bouton personnalisé pour confirmer chaque mot de passe saisi.

DE Drücken Sie den Ein-/Aus-Schalter und geben Sie das Passwort mit der Moduswechseltaste und dem Ein-/Aus-Schalter ein. Bei jedem Drücken der Moduswechseltaste verringert sich die Zahl um eins, und bei jedem Drücken des Ein-/Aus-Schalters erhöht sie sich um eins. Drücken Sie einen beliebigen Bremshebel oder die benutzerdefinierte Taste, um jedes eingegebene Passwort zu bestätigen.

IT Premere il pulsante di accensione e utilizzare il pulsante di commutazione della modalità e il pulsante di accensione per inserire la password. Il numero diminuisce di uno ogni volta che viene premuto il pulsante di commutazione della modalità e aumenta di uno ogni volta che viene premuto il pulsante di accensione. Per confermare ogni password inserita, premere una leva del freno qualsiasi o il pulsante personalizzato.

ES Presione el botón de encendido y use el botón de cambio de modo y el botón de encendido para introducir la contraseña. El número disminuye en uno por cada pulsación del botón de cambio de modo y aumenta en uno por cada pulsación del botón de encendido. Presione cualquier palanca de freno o el botón personalizado para confirmar cada contraseña introducida.

PL Naciśnij przycisk zasilania i wprowadź hasło przy użyciu przycisku przetaczania trybu oraz przycisku zasilania. Liczba zmniejsza się o jeden po każdym naciśnięciu przycisku przetaczania trybu i zwiększa się o jeden po każdym naciśnięciu przycisku zasilania. Naciśnij dowolną dźwignię hamulca lub przycisk spersonalizowany, aby potwierdzić poszczególne znaki wprowadzanego hasła.

NL Druk op de aan/uit-knop en gebruik de knop voor het wisselen van modus en de aan/uit-knop om het wachtwoord in te voeren. Het cijfer neemt af met één telkens u op de schakelaar voor het wisselen van modus drukt en neemt toe met één telkens u op de aan/uit-knop drukt. Druk op een remhendel of aangepaste knop om elk ingevoerd wachtwoord te bevestigen.

PT Prima o botão de alimentação e utilize o botão de comutação de modo e o botão de alimentação para introduzir a palavra-passe. O número diminui um a um para cada pressão no botão de comutação de modo e aumenta um a um para cada pressão no botão de alimentação. Prima qualquer alavanca do travão ou botão personalizado para confirmar cada palavra-passe introduzida.

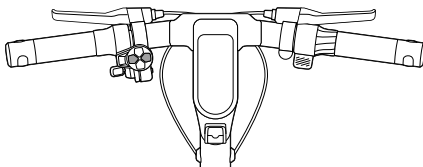

③

EN Rider can also press the left and right buttons to check each password entered and use Mode Switching Button and Power Button to change the password. After successfully entering the digital password, the buzzer will send out two short beeps and the vehicle power on.

FR Le pilote peut également appuyer sur les boutons gauche et droit pour vérifier chaque mot de passe saisi et utiliser le bouton de changement de mode et le bouton marche/arrêt pour modifier le mot de passe. Après avoir saisi avec succès le mot de passe numérique, le buzzer émettra deux bips courts et le véhicule se mettra sous tension.

DE Der Fahrer kann auch die linke und rechte Taste drücken, um jedes eingegebene Passwort zu überprüfen und die Moduswechseltaste und den Ein-/Aus-Schalter verwenden, um das Passwort zu ändern. Nach erfolgreicher Eingabe des digitalen Passwortes ertönen vom Summer zwei kurze Pieptöne und das Fahrzeug schaltet sich ein.

IT Il guidatore può inoltre premere i pulsanti destro e sinistro per controllare ogni password inserita e utilizzare il pulsante di commutazione della modalità e il pulsante di accensione per modificare la password. Dopo aver inserito correttamente la password digitale, verranno emessi due brevi segnali acustici e il veicolo si accenderà.

ES El usuario también puede presionar los botones izquierdo y derecho para verificar cada contraseña introducida y usar el botón de cambio de modo y el botón de encendido para cambiar la contraseña. Después de introducir correctamente la contraseña digital, el timbre emitirá dos pitidos cortos y el vehículo se encenderá.

PL Kierowca może również nacisnąć lewy i prawy przycisk, aby sprawdzić każde wprowadzone hasło, a także je zmienić, naciskając przyciski przełączania trybu i zasilania. Po wprowadzeniu hasła blokady cyfrowej rozlegną się dwa krótkie sygnały dźwiękowe i pojazd zostanie włączony.

NL De rijder kan ook op de linker- en rechterknop drukken om elk ingevoerd wachtwoord te controleren en de knop voor het wisselen van modus en de aan/uit-knop gebruiken om het wachtwoord te wijzigen. Na het invoeren van het digitaal wachtwoord, zal de zoemer twee korte pieptonen produceren en het voertuig inschakelen.

PT O condutor pode também premir os botões esquerdo e direito para verificar cada palavra-passe introduzida e utilizar o botão de comutação de modo e o botão de alimentação para alterar a palavra-passe. Depois de introduzir a palavra-passe digital com êxito, a campainha emite dois sinais sonoros curtos e o veículo liga-se.

EN Note: You can enter the digital/pattern password up to 3 times. After entering the wrong number 3 times, the screen will automatically power off. You can try to power it on again for the fourth time. If you still enter the wrong password, it will trigger an alert.

FR Remarque : vous pouvez saisir le mot de passe numérique/schéma jusqu'à 3 fois. Après 3 saisies incorrectes, l'écran s'éteint automatiquement. Vous pouvez essayer de le rallumer pour la quatrième tentative. Si vous saisissez à nouveau un mot de passe erroné, une alerte sera déclenchée.

DE Hinweis: Sie können das digitale/Muster-Passwort bis zu dreimal eingeben. Nach dreimaliger Eingabe einer falschen Nummer wird der Bildschirm automatisch ausgeschaltet. Sie können ein viertes Mal versuchen, es wieder einzuschalten. Wenn Sie dennoch das falsche Passwort eingeben, wird eine Warnung ausgelöst.

IT Nota: è possibile inserire la password digitale/a sequenza fino a 3 volte. Dopo aver inserito il numero errato per 3 volte, lo schermo si spegne automaticamente. Si può provare a riaccendere il veicolo una quarta volta. Se si inserisce ancora una password sbagliata, si attiverà un allarme.

ES Nota: Puede introducir la contraseña digital o de patrón hasta 3 veces. Después de introducir una contraseña incorrecta 3 veces, la pantalla se apagará automáticamente. Puede intentar encenderlo nuevamente por cuarta vez. Si vuelve a introducir una contraseña incorrecta, se activará una alerta.

PL Uwaga: Hasło blokady cyfrowej/wzoru można wprowadzić maksymalnie 3 razy. Po 3-krotnym wprowadzeniu błędnego numeru ekran wyłączy się automatycznie. Możesz spróbować włączyć go ponownie po raz czwarty. Jeśli ponownie wprowadzisz nieprawidłowe hasło, uruchomi się alarm.

NL Opmerking: U kunt het digitaal/patroonwachtwoord maximaal 3 keer invoeren. Nadat u 3 keer het verkeerde nummer hebt ingevoerd, wordt het scherm automatisch uitgeschakeld. U kunt proberen om voor de vierde keer opnieuw in te schakelen. Als u nog steeds het verkeerde wachtwoord invoert, wordt er een waarschuwing geactiveerd.

PT Observação: A palavra-passe digital/padrão pode ser introduzida até 3 vezes. Depois de introduzir o número errado 3 vezes, o ecrã desliga-se automaticamente. Pode tentar ligá-lo novamente pela quarta vez. Se continuar a introduzir a palavra-passe errada, será acionado um alerta.

○ Pattern CodeLock / CodeLock schéma / Pattern CodeLock / CodeLock a sequenza / CodeLock de patrón / CodeLock ze wzorem / Patroon CodeLock / Pattern CodeLock



①

EN Enable Pattern CodeLock via the App. Set a 4-8 password (e.g. ↑ ↓ ← →).

FR Activer CodeLock schéma via l'application. Définissez un mot de passe de 4 à 8 directions (par exemple ↑ ↓ ← →).

DE Aktivieren Sie Pattern CodeLock über die App. Legen Sie ein Passwort aus 4-8 Bewegungen fest (z. B. ↑ ↓ ← →).

IT Abilitare il CodeLock a sequenza tramite l'app. Impostare una password di 4-8 caratteri (ad esempio, ↑ ↓ ← →).

ES Habilitar el CodeLock de patrón a través de la aplicación. Establezca una contraseña de 4-8 (por ejemplo, ↑ ↓ ← →).

PL Włączyć blokadę CodeLock ze wzorem w aplikacji. Ustaw hasło składające się z 4-8 wzorów (np. ↑ ↓ ← →).

NL Schakel Patroon CodeLock in via de app. Stel een wachtwoord met 4-8 patronen in (bijv. ↑ ↓ ← →).

PT Ativar o Pattern CodeLock através da aplicação. Defina uma palavra-passe de 4 a 8 (por exemplo, ↑ ↓ ← →).

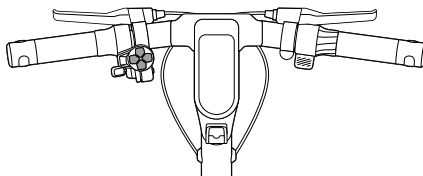

②

EN Press the Power Button and use the up, down, left, and right directional buttons to enter the password. Each time a direction button is entered, the button flashes once and the corresponding direction is displayed on the dashboard. The buzzer will also send out a short beep. After successfully entering the pattern password, the buzzer will send out two short beeps and the vehicle power on.

FR Appuyez sur le bouton marche/arrêt et utilisez les boutons directionnels haut, bas, gauche et droite pour saisir le mot de passe. Chaque fois qu'un bouton de direction est appuyé, le bouton clignote une fois et la direction correspondante est affichée sur le tableau de bord. Le buzzer émettra également un bip court. Après avoir saisi avec succès le schéma du mot de passe, le buzzer émettra deux bips courts et le véhicule se mettra sous tension.

DE Drücken Sie den Ein-/Aus-Schalter und geben Sie das Passwort mit den Richtungstasten nach oben, unten, links und rechts ein. Bei jeder Eingabe einer Richtungstaste blinkt die Taste einmal und die entsprechende Richtung wird auf der Anzeigetafel angezeigt. Zusätzlich gibt der Summer einen kurzen Piepton aus. Nach erfolgreicher Eingabe des Musterpassworts gibt der Summer zwei kurze Pieptöne aus und das Fahrzeug schaltet sich ein.

IT Per inserire la password, premere il pulsante di accensione e utilizzare i pulsanti direzionali su, giù, sinistra e destra. Ogni volta che si preme un pulsante direzionale, il pulsante lampeggia una volta e la direzione corrispondente viene visualizzata sul cruscotto. Viene emesso inoltre un breve segnale acustico. Dopo aver inserito correttamente la password del modello, vengono emessi due brevi segnali acustici e il veicolo si accende.

ES Presione el botón de encendido y use los botones direccionales arriba, abajo, izquierda y derecha para introducir la contraseña. Cada vez que se introduce un botón de dirección, el botón parpadea una vez y la dirección correspondiente se muestra en el panel de control. El timbre también emitirá un pitido corto. Después de introducir correctamente la contraseña de patrón, el timbre emitirá dos pitidos cortos y el vehículo se encenderá.

PL Naciśnij przycisk zasilania i użyj przycisków kierunku w górę, w dół, w lewo i w prawo, aby wprowadzić hasło. Po każdym naciśnięciu przycisku kierunku mignie on raz i odpowiedni kierunek zostanie wyświetlony na tablicy wskaźników. Rozlegnie się również krótki sygnał dźwiękowy. Po wprowadzeniu hasła wzoru rozlegną się dwa krótkie sygnały dźwiękowe i pojazd zostanie włączony.

NL Druk op de aan/uit-knop en gebruik de richtingstoetsen omhoog, omlaag, links en rechts om het wachtwoord in te voeren. Telkens een richtingsknop wordt gebruikt, knippert de knop één keer en wordt de bijbehorende richting op het dashboard weergegeven. De zoemer produceert ook een korte piepton. Na het invoeren van het patroonwachtwoord, produceert de zoemer twee korte pieptonen en wordt het voertuig ingeschakeld.

PT Prima o botão de alimentação e utilize os botões de direção para cima, para baixo, para a esquerda e para a direita para introduzir a palavra-passe. Cada vez que um botão de direção é introduzido, o botão pisca uma vez e a direção correspondente é apresentada no tablier. A campainha também emite um breve sinal sonoro. Depois de introduzir com êxito a palavra-passe em padrão, a campainha emite dois sinais sonoros curtos e o veículo liga-se.

## ● Segway AirLock

EN Enable/Disable AirLock via Segway Mobility App, at homepage >> More Functions >> Locking Function.

FR Activez/désactivez AirLock via l'application Segway Mobility, sur la page d'accueil > Plus de fonctions > Fonction de verrouillage.

DE Aktivieren/Deaktivieren Sie AirLock über die Segway Mobility App auf der Startseite >> Weitere Funktionen >> Verriegelungsfunktion.

IT Abilitare/disabilitare l'Airlock tramite l'app Segway Mobility dalla Home page >> Altre funzioni >> Funzione di blocco.

ES Habilite/inhabilite AirLock a través de la aplicación Segway Mobility, en la página de inicio >> Más Funciones >> Función de bloqueo.

PL Włączanie/wyłączanie funkcji AirLock za pomocą aplikacji Segway Mobility na stronie głównej >> Więcej funkcji >> Funkcja blokowania.

NL Schakel AirLock in/uit via de Segway Mobility-app, op de startpagina >> Meer functies >> Vergrendelfunctie.

PT Ativar/desativar o AirLock através da aplicação Segway Mobility, na página inicial > Mais funções > Função de bloqueio.



### ①

EN Set digital or pattern unlocking passcode first via the App.

FR Commencez par définir un code d'accès numérique ou un schéma de déverrouillage sur l'application.

DE Legen Sie zunächst über die App einen digitalen oder Muster-Entriegelungscode fest.

IT Impostare prima il codice di sblocco digitale o a sequenza tramite l'app.

ES Configure primero el código de acceso de desbloqueo digital o de patrón a través de la aplicación.

PL Najpierw ustaw kod odblokowania blokady cyfrowego lub odblokowania za pomocą wzoru w aplikacji.

NL Stel eerst een digitale of patroon ontgrendelingswachtcode in via de app.

PT Defina primeiro o código de acesso de desbloqueio digital ou padrão através da aplicação.

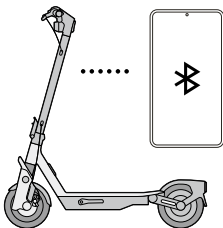

②

EN Enable AirLock via the App. Turn on Bluetooth on your mobile phone and connect to the vehicle. Vehicle's Bluetooth will automatically connect when the mobile phone is close to the vehicle, and the Bluetooth icon on the dashboard lights up. Press the Power Button to power on the vehicle.

FR Activez AirLock via l'application. Activez le Bluetooth sur votre téléphone portable et connectez-vous au véhicule. Le Bluetooth du véhicule se connectera automatiquement lorsque le téléphone portable est proche du véhicule et que l'icône Bluetooth sur le tableau de bord s'allume. Appuyez sur le bouton marche/arrêt pour mettre le véhicule sous tension.

DE Aktivieren Sie AirLock über die App. Schalten Sie Bluetooth auf Ihrem Mobiltelefon ein und stellen Sie eine Verbindung zum Fahrzeug her. Die Bluetooth-Verbindung des Fahrzeugs wird automatisch hergestellt, wenn sich das Mobiltelefon in der Nähe des Fahrzeugs befindet und das Bluetooth-Symbol auf der Anzeigetafel aufleuchtet. Drücken Sie den Ein-/Aus-Schalter, um das Fahrzeug einzuschalten.

IT Abilitare l'AirLock tramite l'app. Attivare il Bluetooth sul telefono cellulare e collegarlo al veicolo. Il Bluetooth del veicolo si collega automaticamente quando il telefono cellulare è vicino al veicolo e l'icona Bluetooth sul cruscotto si accende. Premere il pulsante di accensione per accendere il veicolo.

ES Habilite AirLock a través de la aplicación. Active el Bluetooth en su teléfono móvil y conéctese al vehículo. El Bluetooth del vehículo se conectará automáticamente cuando el teléfono móvil esté cerca del vehículo y el icono de Bluetooth en el panel de control se ilumine. Pulse el botón de encendido para encender el vehículo.

PL Włącz blokadę AirLock w aplikacji. Włącz Bluetooth w telefonie komórkowym i połącz go z pojazdem. Bluetooth pojazdu połączy się automatycznie, gdy telefon komórkowy znajdzie się w jego pobliżu, i zaświeci się ikona Bluetooth na tablicy wskaźników. Naciśnij przycisk zasilania, aby włączyć pojazd.

NL Schakel AirLock in via de app. Schakel Bluetooth in op uw mobiele telefoon en maak verbinding met het voertuig. De Bluetooth van het voertuig maakt automatisch verbinding wanneer de mobiele telefoon zich in de buurt van het voertuig bevindt en het Bluetooth-pictogram op het dashboard licht op. Druk op de aan/uit-knop om het voertuig in te schakelen.

PT Ative o AirLock através da aplicação. Ligue o Bluetooth no seu telemóvel e ligue-o ao veículo. O Bluetooth do veículo liga-se automaticamente quando o telemóvel está próximo do veículo e o ícone Bluetooth no tablier acende-se. Prima o botão de alimentação para ligar o veículo.

**EN** Note: If encountering a situation where AirLock is enabled but unlocking fails, you can press the power button to try AirLock again or double press power button and use digital password to unlock the vehicle. So that it can ensure that your vehicle can ride normally in special circumstances.

**FR** Remarque : dans le cas où AirLock est activé mais que le déverrouillage échoue, vous pouvez appuyer sur le bouton marche/arrêt pour réessayer de lancer AirLock ou appuyer deux fois sur le bouton marche/arrêt afin d'entrer le mot de passe numérique pour déverrouiller le véhicule. Ceci garantit que votre véhicule puisse rouler normalement dans des circonstances particulières.

**DE** Hinweis: Wenn AirLock aktiviert ist, das Entsperren jedoch fehlschlägt, können Sie den Ein-/Aus-Schalter drücken, um AirLock erneut zu versuchen, oder den Ein-/Aus-Schalter zweimal drücken und das Fahrzeug mit einem digitalen Passwort entriegeln. Damit kann sichergestellt werden, dass Ihr Fahrzeug auch unter besonderen Umständen normal fahren kann.

**IT** Nota: se si verifica una situazione in cui l'AirLock è abilitato ma lo sblocco non riesce, è possibile premere il pulsante di accensione per riprovare ad abilitare l'AirLock oppure premere due volte il pulsante di accensione, utilizzando la password digitale per sbloccare il veicolo. In questo modo, il veicolo può circolare normalmente in circostanze particolari.

**ES** Nota: Si se encuentra con una situación en la que AirLock está habilitado pero falla el desbloqueo, puede presionar el botón de encendido para volver a probar con AirLock o pulsar dos veces el botón de encendido y usar la contraseña digital para desbloquear el vehículo. Para garantizar que su vehículo pueda circular normalmente en circunstancias especiales.

**PL** Uwaga: W sytuacji, gdy blokada AirLock jest włączona, ale odblokowanie nie powiedzie się, można nacisnąć przycisk zasilania, aby spróbować użyć funkcji AirLock. Możesz też dwukrotnie nacisnąć przycisk zasilania, aby wprowadzić hasło blokady cyfrowej i odblokować pojazd. Pozwala to normalnie jechać pojazdem w szczególnych okolicznościach.

**NL** Opmerking: Als u in een situatie komt waar AirLock is ingeschakeld maar de ontgrendeling mislukt, kunt u op de aan/uit-knop drukken om te proberen om AirLock opnieuw te activeren of twee keer op de aan/uit-knop drukken en het digitaal wachtwoord gebruiken om het voertuig te ontgrendelen. Zodat het ervoor kan zorgen dat uw voertuig in bijzondere omstandigheden normaal kan rijden.

**PT** Observação: Se encontrar uma situação em que o AirLock está ativado, mas o desbloqueio falha, pode pressionar o botão de alimentação para tentar o AirLock novamente ou pressionar duas vezes o botão de alimentação e usar a palavra-passe digital para desbloquear o veículo. Para que possa garantir que o seu veículo pode circular normalmente em circunstâncias especiais.

## ● Scheduled Charging / Charge programmée / Geplantes Laden / Ricarica programmata / Carga programada / Zaplanowane ładowanie / Gepland opladen / Carregamento programado

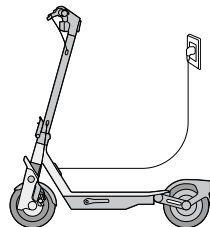
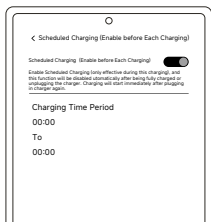

①

EN Enable Scheduled Charging via Segway Mobility App and set the charging schedule.

FR Activez la charge programmée depuis l'application Segway Mobility et définissez le calendrier de charge.

DE Aktivieren Sie das geplante Laden über die Segway Mobility-App und legen Sie den Ladezeitplan fest.

IT Abilitare la Ricarica programmata tramite l'app Segway Mobility e impostare il programma di ricarica.

ES Active la carga programada a través de la aplicación Segway Mobility y configure el horario de carga.

PL Włącz zaplanowane ładowanie za pomocą aplikacji Segway Mobility i ustaw harmonogram ładowania.

NL Schakel Gepland opladen in via de Segway Mobility-app en stel het oplaadschema in.

PT Ative o carregamento programado através da aplicação Segway Mobility e defina o horário de carregamento.

②

EN Plug in the charger and the charging will start automatically at the set schedule with two beeps.

FR Branchez le chargeur, et la charge démarrera automatiquement à l'heure choisie avec deux bips.

DE Schließen Sie das Ladegerät an. Der Ladevorgang beginnt automatisch gemäß dem eingestellten Zeitplan mit zwei Pieptönen.

IT Collegare il caricabatterie e la ricarica si avvierà automaticamente emettendo due segnali acustici in base al programma impostato.

ES Enchufe el cargador y la carga comenzará automáticamente en el horario establecido con dos pitidos.

PL Podłącz ładowarkę, a ładowanie rozpocznie się automatycznie zgodnie z ustawionym harmonogramem i będzie sygnalizowane dwoma sygnałami dźwiękowymi.

NL Sluit de lader aan en het opladen begint automatisch op het ingestelde schema met twee pieptonen.

PT Ligue o carregador e o carregamento começará automaticamente no horário definido com dois sinais sonoros.



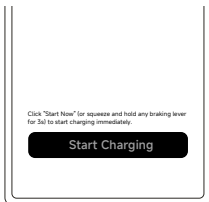

### ③

EN If you hope to start charging beyond the set schedule, you can double press power button or click "Start Now" in App after plugging in the charger.

FR Pour continuer à charger après l'heure définie, vous pouvez appuyer deux fois sur le bouton marche/arrêt ou cliquer sur « Démarrer maintenant » dans l'application après avoir branché le chargeur.

DE Wenn Sie den Ladevorgang nach dem festgelegten Zeitplan starten möchten, können Sie nach dem Einstecken des Ladegeräts den Ein-/Aus-Schalter zweimal drücken oder in der App auf „Jetzt starten“ klicken.

IT Se si desidera avviare la ricarica indipendentemente dal programma impostato, è possibile premere due volte il pulsante di accensione oppure, dopo aver collegato il caricabatteria, fare clic su "Avvia ora" nell'app.

ES Si desea comenzar a cargar más allá del horario establecido, puede pulsar dos veces el botón de encendido o hacer clic en "Iniciar ahora" en la aplicación después de enchufar el cargador.

PL Jeśli chcesz rozpocząć ładowanie poza ustalonym harmonogramem, możesz nacisnąć dwukrotnie przycisk zasilania lub kliknąć „Rozpocznij teraz” w aplikacji po podłączeniu ładowarki.

NL Als u wilt beginnen met opladen na het ingestelde schema, kunt u na het aansluiten van de lader dubbel drukken op de aan/uit-knop drukken of op "Nu starten" in de app klikken.

PT Se espera começar a carregar além do horário definido, pode pressionar duas vezes o botão de alimentação ou clicar em «Iniciar agora» na aplicação depois de conectar o carregador.

## ● Abnormal Movement Alert\* / Alerte de mouvement anormal\* / Alarm für abnormale Bewegungen\* / Avviso di movimento anomalo\* / Alerta de movimiento anormal\* / Alarm nieprawidłowego ruchu\* / Waarschuwing voor abnormale bewegingen\* / Alerta de movimento anormal\*

### EN

- Abnormal Movement Alert can be turned on / off via Segway Mobility App.
- After setting, if the vehicle detects abnormal movement in a powered off state, the buzzer will send out an alert for 5 seconds (a short alert every 0.5 second), and the driving wheel will be locked. The alert will stop if there is no abnormal movement after 5 seconds, or all the lights will flash with the alert for 5 seconds. If there is still abnormal movement, the alert will last.

### FR

- L'alerte de mouvement anormal peut être activée/désactivée via l'application Segway Mobility.
- Après le réglage, si le véhicule détecte un mouvement anormal dans un état éteint, le buzzer émettra une alerte pendant 5 secondes (une courte alerte toutes les 0,5 seconde) et la roue motrice sera verrouillée. L'alerte s'arrêtera s'il n'y a pas de mouvement anormal après 5 secondes, ou tous les voyants clignoteront avec l'alerte pendant 5 secondes. S'il y a toujours un mouvement anormal, l'alerte continuera.

### DE

- Der Alarm für abnormale Bewegungen kann über die Segway Mobility-App ein- und ausgeschaltet werden.
- Wenn das Fahrzeug nach der Einstellung im ausgeschalteten Zustand eine abnormale Bewegung feststellt, gibt der Summer 5 Sekunden lang ein Warnsignal ab (alle 0,5 Sekunden ein kurzes Signal), und das Antriebsrad wird gesperrt. Der Alarm endet, wenn nach 5 Sekunden keine ungewöhnliche Bewegung erfolgt, oder alle Leuchten blinken im Alarmfall 5 Sekunden lang. Wenn weiterhin ungewöhnliche Bewegungen auftreten, bleibt der Alarm bestehen.

## IT

- L'avviso di movimento anomalo può essere attivato/disattivato tramite l'app Segway Mobility.
- Dopo averlo impostato, se lo scooter rileva un movimento anomalo in stato spento, viene emesso un avviso per 5 secondi (un breve avviso ogni 0,5 secondi) e la ruota motrice si blocca. L'avviso si interrompe se non si verifica alcun movimento anomalo dopo 5 secondi; in caso contrario, tutte le luci lampeggeranno insieme all'allarme per 5 secondi. Se il movimento continua a essere anomalo, l'avviso proseguirà.

## ES

- La alerta de movimiento anormal se puede activar o desactivar mediante la aplicación Segway Mobility.
- Tras el ajuste, si el vehículo detecta un movimiento anormal estando apagado, el zumbador emitirá una alerta durante 5 segundos (una alerta breve cada 0,5 segundos) y la rueda motriz se bloqueará. La alerta se detendrá si no hay ningún movimiento anormal después de 5 segundos, o todas las luces parpadearán con la alerta durante 5 segundos. Si sigue habiendo movimientos anormales, la alerta continuará.

## PL

- Alarm nieprawidłowego ruchu można włączyć/wyłączyć za pomocą aplikacji Segway Mobility.
- Jeśli po włączeniu tej funkcji pojazd wykryje nieprawidłowy ruch w stanie wyłączenia, przed 5 sekund będzie emitowany ostrzegawczy sygnał dźwiękowy (krótkie sygnały co 0,5 sekundy) i kierownica zostanie zablokowana. Alarm zostanie zatrzymany, jeśli stan nieprawidłowego ruchu nie zostanie wykryty po 5 sekundach. Przez 5 sekund wraz z alarmem będą migać wszystkie światła. Jeśli nadal występuje nieprawidłowy ruch, alert będzie trwał.

## NL

- Waarschuwingen voor abnormale bewegingen kunnen worden in-/uitgeschakeld via de Segway Mobility-app.
- Als de scooter abnormale bewegingen detecteert in een vergrendelde/opgeladen toestand, produceert de zoemer gedurende 5 seconden een waarschuwing (elke 0,5 seconde een korte waarschuwing) en wordt het aandrijf wiel vergrendeld. De waarschuwing stopt als er na 5 seconden geen abnormale beweging is of alle lampjes zullen 5 seconden knipperen als waarschuwing. Als er nog steeds een abnormale beweging is, blijft de waarschuwing van kracht.

## PT

- O alerta de movimento anormal pode ser ativado/desativado através da aplicação Segway Mobility.
- Após a configuração, se o veículo detetar um movimento anormal num estado desligado, a campainha emitirá um alerta durante 5 segundos (um alerta curto a cada 0,5 segundos) e a roda motriz será bloqueada. O alerta para se não houver movimento anormal após 5 segundos, ou todas as luzes piscam com o alerta durante 5 segundos. Se continuar a registar-se um movimento anormal, o alerta mantém-se.

# Apple Find My Network / Réseau Apple Localiser / Apple Wo ist?-Netzwerk / Rete Dov'è di Apple / Red Buscar de Apple / Sieć Apple Znajdź / Apple Zoek mijn netwerk / Rede Apple Encontrar

● Add Vehicle (Use Method A or B) / Ajouter un véhicule (utilisez la méthode A ou B) / Fahrzeug hinzufügen (Methode A oder B verwenden) / Aggiungere il veicolo (usando il metodo A o B) / Añadir vehículo (Utilice el método A o B) / Dodaj pojazd (zastosuj metodę A lub B) / Voertuig toevoegen (gebruik methode A of B) / Adicionar veículo (usando o método A ou B)

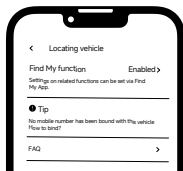

## Method A / Méthode A / Methode A / Metodo A / Método A / Metoda A / Methode A / Método A

EN Connect vehicle with Segway Mobility App, and enable Find My at homepage >> More Functions >> Locating vehicle >> Enable, then it will automatically switch to the Find My app. Tap "+" and tap "Add Other Item", then choose your vehicle and follow the instructions to pair it with Find My.

FR Connectez le véhicule avec l'application Segway Mobility et activez Localiser sur la page d'accueil >> Plus de fonctions >> Localiser le véhicule >> Activer, puis il passera automatiquement à l'application Localiser. Appuyez sur « + » et appuyez sur « Ajouter un autre élément », puis choisissez votre véhicule et suivez les instructions pour l'associer avec Localiser.

DE Verbinden Sie das Fahrzeug mit der Segway Mobility-App und aktivieren Sie Wo ist? auf der Startseite >> Weitere Funktionen >> Fahrzeug orten >> Aktivieren, dann wechselt es automatisch zur Wo ist?-App. Tippen Sie auf „+“ und dann auf „Anderes Element hinzufügen“, wählen Sie dann Ihr Fahrzeug aus und befolgen Sie die Anweisungen, um es mit Wo ist? zu koppeln.

IT Connettere il veicolo all'app Segway Mobility e abilitare la funzione Dov'è andando sulla Homepage >> Altre funzioni >> Localizzazione del veicolo >> Abilita; a quel punto, il veicolo passerà automaticamente all'app Dov'è. Toccare "+" e "Aggiungi altro elemento", quindi scegliere il veicolo e seguire le istruzioni per associarlo alla funzione Dov'è.

ES Conecte el vehículo con la aplicación Segway Mobility y active Buscar en la página de inicio >> Más funciones >> Localizar vehículo >> Activar; a continuación, cambiará automáticamente a la aplicación Buscar. Toque "+" y "Añadir otro elemento"; a continuación, elija su vehículo y siga las instrucciones para emparejarlo con Buscar.

PL Połącz pojazd z aplikacją Segway Mobility i włącz funkcję Znajdź na stronie głównej >> Więcej funkcji >> Lokalizacja pojazdu >> Włącz, po czym nastąpi automatyczne przetrzaśnięcie na aplikację Znajdź. Stuknij „+” i „Dodaj inny element”, a

następnie wybierz swój pojazd i postępuj zgodnie z instrukcjami, aby sparować go z aplikacją Znajdź.

NL Verbind het voertuig met de Segway Mobility-app en schakel Zoek mijn in op de startpagina >> Meer functies >> het lokaliseren van het voertuig >> Inschakelen, dan schakelt het automatisch over naar de Zoek mijn-app. Tik op "+" en tik op "Ander item toevoegen", kies vervolgens uw voertuig en volg de instructies om het te koppelen met Zoek mijn.

PT Ligue o veículo à aplicação Segway Mobility e ative a opção Encontrar na página inicial > Mais funções > Localizar veículo > Ativar, e depois saltará automaticamente para a aplicação Encontrar. Toque em "+" e toque em «Adicionar outro item», depois escolha o seu veículo e siga as instruções para o emparelhar com Encontrar.

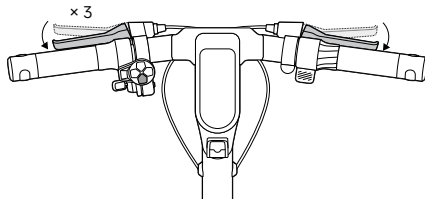

#### **Method B / Méthode B / Methode B / Metodo B / Método B / Metoda B / Methode B / Método B**

EN Launch Find My app on a iPhone or iPad, Tap + then tap Add Other Item ⊕. Power on the vehicle, and pair vehicle (unlocked) with Apple Find My by squeezing the brake lever three times, pressing the power button once, then choosing the vehicle in the Find My app and following the on-screen instructions to pair it with Find My.

FR Lancez l'application Localiser sur un iPhone ou un iPad, appuyez sur + puis appuyez sur Ajouter un autre élément ⊕. Allumez le véhicule et associez le véhicule (déverrouillé) avec Apple Localiser en appuyant trois fois sur le levier de frein, en appuyant une fois sur le bouton marche/arrêt, puis en choisissant le véhicule dans l'application Localiser et en suivant les instructions à l'écran pour l'associer avec Localiser.

DE Starten Sie die Wo ist?-App auf einem iPhone oder iPad, tippen Sie auf + und dann auf Anderes Element hinzufügen ⊕. Schalten Sie das Fahrzeug ein und koppeln Sie das Fahrzeug (entriegelt) mit Apple Wo ist?, indem Sie dreimal den Bremshebel betätigen, einmal den Ein-/Aus-Schalter drücken, dann das Fahrzeug in der Wo ist?-App auswählen und den Anweisungen auf dem Bildschirm folgen, um es mit Wo ist? zu koppeln.

IT Avviare l'app Dov'è sull'iPhone o iPad, toccare + e quindi Aggiungi altro elemento ⊕. Accendere il veicolo e associarlo (da sbloccato) alla funzione Dov'è di Apple premendo tre volte la leva del freno, premendo una volta il pulsante di accensione, quindi scegliendo il veicolo nell'app Dov'è e seguendo le istruzioni sullo schermo per associarlo alla funzione Dov'è.

ES Inicie la aplicación Buscar en un iPhone o iPad, toque + y, a continuación, toque Añadir otro elemento ⊕. Encienda el vehículo y emparejelo (desbloqueado) con Buscar de Apple apretando la palanca de freno tres veces, pulsando el botón de encendido una vez, eligiendo el vehículo en la aplicación Buscar y siguiendo las instrucciones de la pantalla para emparejarlo con Buscar.

PL Uruchom aplikację Znajdź na iPhone lub iPadzie, stuknij +, a następnie stuknij Dodaj inny element ⊕. Włącz pojazd i sparuj go (odblokowany) z aplikacją Apple Znajdź, trzykrotnie naciskając dźwignię hamulca, naciskając przycisk zasilania, a następnie wybierając pojazd w aplikacji Znajdź i postępując zgodnie z instrukcjami wyświetlanymi na ekranie, aby sparować go z Znajdź.

NL Start de Zoek mijn-app op een iPhone of iPad, tik op + en tik vervolgens op Ander item toevoegen (⊕) . Schakel het voertuig in en koppel het voertuig (ontgrendeld) met Apple Zoek mijn My door de remhendel driemaal in te knijpen, eenmaal op de aan/uit-knop te drukken, vervolgens het voertuig te kiezen in de Zoek mijn-app en de instructies op het scherm te volgen om het te koppelen met Zoek mijn.

PT Abra a aplicação Encontrar num iPhone ou iPad, toque + e depois toque em Adicionar outro item (⊕) . Ligue o veículo e emparelhe-o (desbloqueado) com o Apple Encontrar apertando a alavanca do travão três vezes, premindo uma vez o botão de alimentação, depois escolha o veículo na aplicação Encontrar e siga as instruções no ecrã para emparelhar com a aplicação Encontrar.

## ● RESET (Use Method A or B) / RÉINITIALISER (utilisez la méthode A ou B) / RESET (Methode A oder B verwenden) / RESET (usando il metodo A o B) / RESET (Utilice el método A o B) / RESET (zastosuj metodę A lub B) / RESETTEN (gebruik methode A of B) / REINICIALIZAÇÃO (Utilizar o método A ou B)

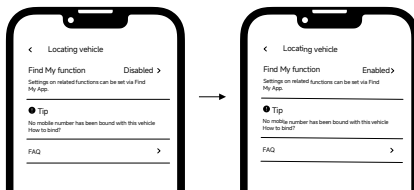

### Method A / Méthode A / Methode A / Metodo A / Método A / Metoda A / Methode A / Método A

EN Connect vehicle with Segway Mobility App, and disable Find My at homepage >> More Functions >> Locating vehicle >> Disable, then manually remove your vehicle from Find My app.

FR Connectez le véhicule avec l'application Segway Mobility et désactivez Localiser sur la page d'accueil >> Plus de fonctions >> Localiser le véhicule >> Désactiver, puis supprimez manuellement votre véhicule de l'application Localiser.

DE Verbinden Sie das Fahrzeug mit der Segway Mobility-App und deaktivieren Sie Wo ist? auf der Startseite >> Weitere Funktionen >> Fahrzeugortung >> Deaktivieren, dann entfernen Sie Ihr Fahrzeug manuell aus der Weitere-App.

IT Connettere il veicolo all'app Segway Mobility e disabilitare la funzione Dov'è andando sulla Homepage >> Altre funzioni >> Localizzazione del veicolo >> Disabilita; a quel punto, rimuovere manualmente il veicolo dall'app Dov'è.

ES Conecte el vehículo con la aplicación Segway Mobility y desactive Buscar mi en la página de inicio >> Más funciones >> Localizar vehículo >> Desactivar, después elimine manualmente su vehículo de la aplicación Buscar mi.

PL Potączyz pojazd z aplikacją Segway Mobility i wyłącz opcję Znajdź na stronie głównej >> Więcej funkcji >> Lokalizacja pojazdu >> Wyłącz, a następnie ręcznie usuń pojazd z aplikacji Znajdź.

NL Verbind het voertuig met de Segway Mobility-app en schakel Zoek mijn uit op de startpagina >> Meer functies >> het lokaliseren van voertuig >> Schakel uit en verwijder vervolgens handmatig uw voertuig uit de Zoek mijn-app.

PT Ligue o veículo à aplicação Segway Mobility e desative a opção Encontrar na página inicial > Mais funções > Localizar veículo > Desativar e, em seguida, remova manualmente o seu veículo da aplicação Encontrar.

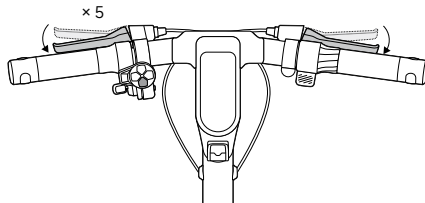

### **Method B / Méthode B / Methode B / Metodo B / Método B / Metoda B / Methode B / Método B**

EN After powering on the vehicle, owner can complete RESET by squeezing brake lever by 5 times and pressing power button once in unlocked status, then manually remove your vehicle from Find My app. After these steps, the owner can not use Find My to find this vehicle.

FR Après avoir mis sous tension le véhicule, le propriétaire peut terminer la réinitialisation en appuyant 5 fois sur le levier de frein et en appuyant une fois sur le bouton marche/arrêt en état déverrouillé, puis en supprimant manuellement votre véhicule de l'application Localiser. Après ces étapes, le propriétaire ne peut pas utiliser Localiser pour trouver ce véhicule.

DE Nach dem Einschalten des Fahrzeugs können Sie einen RESET durchführen, indem Sie den Bremshebel fünfmal betätigen und den Ein-/Aus-Schalter einmal im entriegelten Zustand drücken. Anschließend können Sie das Fahrzeug manuell aus der Wo ist?-App entfernen. Nach diesen Schritten ist das Fahrzeug nicht mehr mit Wo ist? zu finden.

IT Dopo aver acceso il veicolo, il proprietario può completare il RESET premendo la leva del freno per 5 volte e premendo il pulsante di accensione una volta sbloccato, quindi rimuovendo manualmente il veicolo tramite l'app Dov'è. Dopo questi passaggi, il proprietario non potrà più utilizzare la funzione Dov'è per trovare il veicolo.

ES Después de encender el vehículo, el propietario puede realizar RESET apretando la palanca de freno 5 veces y pulsando el botón de encendido una vez en estado desbloqueado, para después eliminar el vehículo de la aplicación Buscar. Después de realizar estos pasos, el propietario no podrá utilizar Buscar para encontrar este vehículo.

PL Po włączeniu pojazdu właściciel może wykonać RESET, naciskając dźwignię hamulca 5 razy i naciskając raz przycisk zasilania w stanie odblokowanym, a następnie ręcznie usunąć pojazd z aplikacji Znajdź. Po wykonaniu tych czynności właściciel nie może korzystać z funkcji Znajdź, aby znaleźć ten pojazd.

NL Na het inschakelen van het voertuig kan de eigenaar de RESET uitvoeren door de remhendel 5 keer in te knijpen en eenmaal op de aan/uit-knop te drukken in de ontgrendelde status en vervolgens uw voertuig handmatig uit de Zoek mijn My-app te verwijderen. Na deze stappen kan de eigenaar Zoek mijn niet meer gebruiken om dit voertuig te vinden.

PT Depois de ligar o veículo, o proprietário pode concluir a REINICIALIZAÇÃO apertando a alavanca do travão 5 vezes e premindo o botão de alimentação no estado desbloqueado e, em seguida, remover manualmente o veículo da aplicação Encontrar. Após estes passos, o proprietário não pode utilizar o serviço Encontrar para encontrar este veículo.

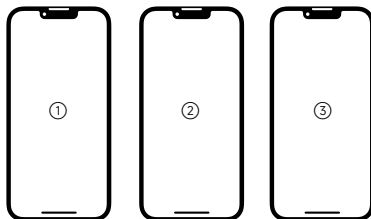

**\*Max. Quantity of Connected Devices / Quantité maximum d'appareils connectés / Max. Anzahl der angeschlossenen Geräte / Numero massimo di dispositivi collegati / Cantidad máx. de dispositivos conectados / Maks. liczba połączonych urządzeń / Max. aantal verbonden apparaten / Quantidade máxima de dispositivos ligados**

EN A eKickScooter can be connected to maximum 3 iOS devices (with same account).

FR Un eKickScooter peut être connecté à un maximum de 3 appareils iOS (avec le même compte).

DE Ein eKickScooter kann mit maximal 3 iOS-Geräten (mit demselben Konto) verbunden werden.

IT L'eKickScooter può essere collegato a un massimo di 3 dispositivi iOS (con lo stesso account).

ES Un eKickScooter se puede conectar a un máximo de 3 dispositivos iOS (con la misma cuenta).

PL Hulajnoęę eKickScooter można połączyć maksymalnie z 3 urządzeniami iOS (z tym samym kontem).

NL Een eKickScooter kan worden verbonden met maximaal 3 iOS-apparaten (met hetzelfde account).

PT Uma eKickScooter pode ser ligada a um máximo de 3 dispositivos iOS (com a mesma conta).

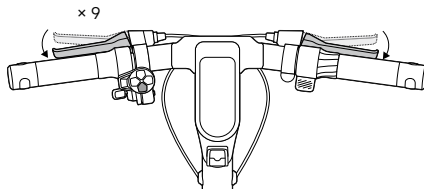

**\*Enable & Disable Find My Beacon / Activer et désactiver Localiser / Wo ist?-Beacon aktivieren und deaktivieren / Abilitare e disabilitare Trova il mio segnale / Activar y desactivar Buscar / Włączanie i wyłączenie funkcji Znajdź Beacon / Zzoek mijn Beacon in- en uitschakelen / Ativar e desativar o Encontrar o sinalizador**

EN Owner can enable & disable Find My Beacon by squeezing brake lever by 9 times and pressing power button once in unlocked status (position information).

FR Le propriétaire peut activer et désactiver Localiser en appuyant 9 fois sur le levier de frein et en appuyant une fois sur le bouton marche/arrêt en état déverrouillé (informations de position).

DE Besitzer können das Wo ist?-Beacon aktivieren und deaktivieren, indem sie im entriegelten Zustand (Positionsangaben) den Bremshebel neunmal betätigen und den Ein-/Aus-Schalter einmal im entsperrten Zustand drücken.

IT Il proprietario può abilitare e disabilitare Trova il mio segnale premendo la leva del freno per 9 volte e premendo il pulsante di accensione una volta in stato di sblocco (informazioni sulla posizione).

ES El propietario puede activar y desactivar Buscar apretando la palanca de freno 9 veces y pulsando el botón de encendido una vez en estado desbloqueado (información de posición).

PL Właściciel może włączać i wyłączać funkcję Znajdź Beacon, naciskając dźwignię hamulca 9 razy i naciskając raz przycisk zasilania w stanie odblokowanym (informacja o pozycji).

NL De eigenaar kan Zoek mijn Beacon in- en uitschakelen door de remhendel 9 keer in te te knijpen en eenmaal op de aan/uit-knop te drukken in de ontgrendelde status (positie-informatie).

PT O proprietário pode ativar e desativar o Encontrar o sinalizador apertando a alavanca do travão 9 vezes e premindo o botão de alimentação quando estiver desbloqueado (informação sobre a posição).

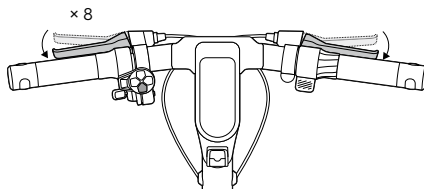

\*SN Look up (Only for special conditions) / Recherche de SN (uniquement pour des conditions spéciales) / Suche nach Seriennummer (nur bei besonderen Bedingungen) / Verifica del numero di serie (solo per condizioni speciali) / Búsqueda de NS (solo para situaciones especiales) / Sprawdzenie numeru seryjnego (tylko w specjalnych warunkach) / SN opzoeken (Alleen voor speciale omstandigheden) / Procura SN (Apenas para condições especiais)

EN Any iOS user can connect to the vehicle by Apple Find My app, and then check vehicle's S/N by squeezing brake lever for 8 times and pressing power button once. The S/N will display on the Apple Find My app.

FR Tout utilisateur iOS peut se connecter au véhicule via l'application Apple Localiser, puis vérifier le S/N du véhicule en appuyant 8 fois sur le levier de frein et en appuyant une fois sur le bouton marche/arrêt. Le S/N s'affichera sur l'application Apple Localiser.

DE Alle iOS-Benutzer können über die Apple Wo ist?-App eine Verbindung zum Fahrzeug herstellen und dann die Seriennummer des Fahrzeugs überprüfen, indem sie achtmal den Bremshebel betätigen und einmal den Ein-/Aus-Schalter drücken. Die Seriennummer wird in der Wo ist?-App angezeigt.

IT Qualsiasi utente iOS può connettersi al veicolo tramite l'app Dov'è di Apple e quindi controllare il numero di serie del veicolo premendo la leva del freno per 8 volte e premendo il pulsante di accensione una volta. Il numero di serie verrà visualizzato sull'app Dov'è.

ES Cualquier usuario de iOS puede conectarse al vehículo mediante la aplicación Buscar de Apple y, a continuación, comprobar el número de serie (NS) del vehículo apretando la palanca de freno 8 veces y pulsando el botón de encendido una vez. El número de serie se mostrará en la aplicación Buscar.

PL Każdy użytkownik iOS może połączyć się z pojazdem za pomocą aplikacji Apple Znajdź, a następnie sprawdzić numer seryjny pojazdu, naciskając dźwignię hamulca 8 razy i jednokrotnie naciskając przycisk zasilania. Numer seryjny zostanie wyświetlony w aplikacji Apple Znajdź.

NL Elke iOS-gebruiker kan verbinding maken met het voertuig via de Apple Zoek mijn-app en vervolgens de S/N van het voertuig



controleren door de remhendel 8 keer in te knijpen en eenmaal op de aan/uit-knop te drukken. Het serienummer wordt weergegeven in de Apple Zoek mijn-app.

PT Qualquer utilizador iOS pode ligar-se ao veículo pela aplicação Apple Encontrar, e depois verificar o número de série do veículo apertando a alavanca do travão 8 vezes e premindo uma vez o botão de alimentação. O número de série será apresentado na aplicação Apple Encontrar.

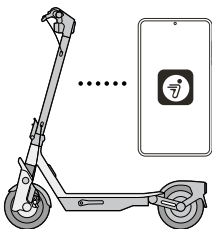

**\*Firmware Update / Mise à jour du firmware / Firmware-Update / Aggiornamento del firmware / Actualización de firmware / Aktualizacja oprogramowania wbudowanego / Firmware-update / Atualização de firmware**

EN Owner can update the firmware after connecting the eKickScooter to Segway Mobility App. Non-owner is not allowed to update the firmware.

FR Le propriétaire peut mettre à jour le firmware après avoir connecté le eKickScooter à l'application Segway Mobility. Le non-propriétaire n'est pas autorisé à mettre à jour le firmware.

DE Eigentümer können die Firmware aktualisieren, nachdem sie den eKickScooter mit der Segway Mobility-App verbunden haben. Nicht-Eigentümer dürfen die Firmware nicht aktualisieren.

IT Il proprietario può aggiornare il firmware dopo aver collegato il KickScooter all'app Segway Mobility. Gli utenti non proprietari non sono autorizzati ad aggiornare il firmware.

ES El propietario puede actualizar el firmware después de conectar el eKickScooter a la aplicación Segway Mobility. El usuario que no es propietario no puede actualizar el firmware.

PL Właściciel może zaktualizować oprogramowanie wbudowane po podłączeniu hulajnogi eKickScooter do aplikacji Segway Mobility. Osoby niebędące właścicielami nie mogą aktualizować oprogramowania wbudowanego.

NL De eigenaar kan de firmware bijwerken nadat hij de KickScooter heeft verbonden met de Segway Mobility-app. Een niet-eigenaar mag de firmware niet bijwerken.

PT O proprietário pode atualizar o firmware depois de ligar a eKickScooter à aplicação Segway Mobility. O não-proprietário não tem permissão para atualizar o firmware.

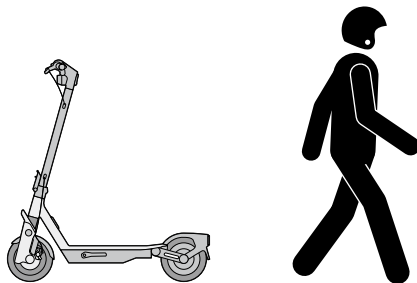

**\*Nearby Status and Separated Status / Statut Nearby et statut Separated / Status In der Nähe und Getrennt / Stato Nearby e stato Separated / Estado Nearby y estado Separated / Stan Nearby i stan Separated / Status Nearby en status Separated / Estado Nearby e Estado Separated**

EN If the vehicle has been paired with Find My, when the owner leaves away from the vehicle or turns off the Bluetooth of his or her mobile device after a riding, the vehicle will automatically enter Nearby status after a short period of time. After a long period of time, the vehicle will enter Separated status. When owner gets close to the vehicle with the mobile device, the Bluetooth of the device will automatically connect with the vehicle and the vehicle will enter Connected status. If the vehicle is in Separated status, non-owner can connect to this vehicle via Find My app, and use the method mentioned above to check the SN. Owners can still use Find My to find the vehicle.

FR Si le véhicule a été associé avec Localiser, lorsque le propriétaire s'éloigne du véhicule ou éteint le Bluetooth de son appareil mobile après un trajet, le véhicule entrera automatiquement dans le statut Nearby après une courte période de temps. Après une longue période de temps, le véhicule entrera en statut Separated. Lorsque le propriétaire s'approche du véhicule avec l'appareil mobile, le Bluetooth de l'appareil se connectera automatiquement au véhicule et le véhicule entrera dans l'état Connected. Si le véhicule est en statut Separated, le non-propriétaire peut se connecter à ce véhicule via l'application Localiser et utiliser la méthode mentionnée ci-dessus pour vérifier le SN. Les propriétaires peuvent toujours utiliser Localiser pour trouver le véhicule.

DE Wenn das Fahrzeug mit Wo ist? gekoppelt wurde und der Besitzer das Fahrzeug verlässt oder nach einer Fahrt das Bluetooth seines Mobilgeräts ausschaltet, wechselt das Fahrzeug nach kurzer Zeit automatisch in den Status In der Nähe. Nach einer längeren Zeitspanne geht das Fahrzeug in den Status Getrennt über. Wenn sich der/die Besitzer/in mit seinem/i ihrem Mobilgerät dem Fahrzeug nähert, stellt das Bluetooth des Geräts automatisch eine Verbindung mit dem Fahrzeug her und das Fahrzeug wechselt in den Status Verbunden. Wenn sich das Fahrzeug im Status Getrennt befindet, können Nichtbesitzer über die Wo ist?-App eine Verbindung zu diesem Fahrzeug herstellen und die oben genannte Methode verwenden, um die Seriennummer zu überprüfen. Besitzer können weiterhin die Funktion Wo ist? verwenden, um das Fahrzeug zu finden.

IT Se il veicolo è stato associato alla funzione Dov'è, quando il proprietario si allontana dal veicolo o disattiva il Bluetooth del suo dispositivo mobile dopo un viaggio, il veicolo passerà automaticamente allo stato Nearby dopo un breve periodo di tempo. Dopo un lungo periodo di tempo, il veicolo entrerà nello stato Separated. Quando il proprietario si avvicina al veicolo con il dispositivo mobile, il Bluetooth del dispositivo si connette automaticamente al veicolo e il veicolo passerà allo stato Connected. Se il veicolo è in stato Separated, il non proprietario può connettersi a questo veicolo tramite l'app Dov'è e utilizzare il metodo sopra menzionato per controllare l'SN. I proprietari possono comunque utilizzare la funzione Dov'è per trovare il veicolo.

ES Si el vehículo ha sido emparejado con Buscar, cuando el propietario se aleje del vehículo o apague el Bluetooth del dispositivo móvil después de un trayecto, el vehículo entrará automáticamente en estado Nearby tras un breve periodo de tiempo. Tras un largo periodo de tiempo, el vehículo entrará en estado Separated. Cuando el propietario se acerque al vehículo con el dispositivo móvil, el Bluetooth del dispositivo se conectará automáticamente con el vehículo y éste entrará en estado Connected. Si el vehículo está en estado Separated, una persona distinta del propietario puede conectarse a este vehículo a través de la aplicación Buscar y utilizar el método mencionado anteriormente para comprobar el NS. Los propietarios pueden seguir utilizando Buscar para encontrar el vehículo.

PL Jeśli pojazd został sparowany z aplikacją Znajdź, gdy właściciel oddala się od pojazdu lub wyłącza Bluetooth swojego urządzenia mobilnego po jeździe, pojazd po krótkim czasie automatycznie przejdzie w stan „Nearby”. Po dłuższym czasie pojazd przejdzie w stan „Separated”. Kiedy właściciel zbliży się do pojazdu, mając przy sobie urządzenie mobilne, system Bluetooth urządzenia automatycznie nawiąże połączenie z pojazdem, który przejdzie w stan „Connected”. Jeśli pojazd jest w stanie „Separated”, osoba niebędąca właścicielem może połączyć się z tym pojazdem za pośrednictwem aplikacji Znajdź i zastosować metodę opisaną powyżej, aby sprawdzić numer seryjny. Właściciele nadal mogą korzystać z funkcji Znajdź, aby znaleźć pojazd.

NL Als het voertuig is gekoppeld met Zoek mijn en de eigenaar na een rit weggaat bij het voertuig of de Bluetooth van zijn of haar mobiele apparaat uitschakelt, gaat het voertuig na korte tijd automatisch naar de status Nearby. Na een lange periode komt het voertuig in de status Separated. Als de eigenaar met het mobiele apparaat in de buurt van het voertuig komt, maakt de Bluetooth van het apparaat automatisch verbinding met het voertuig en krijgt het voertuig de status Connected. Als het voertuig de status Separated heeft, kan een niet-eigenaar verbinding maken met dit voertuig via de Zoek mijn-app en de hierboven genoemde methode gebruiken om het SN te controleren. Eigenaars kunnen Zoek mijn nog steeds gebruiken om het voertuig te vinden.

PT Se o veículo tiver sido emparelhado com o Encontrar, quando o proprietário se afasta do veículo ou desliga o Bluetooth do seu dispositivo móvel após uma viagem, o veículo entra automaticamente no estado Nearby após um curto período de tempo. Após um longo período de tempo, o veículo entrará no estado Separated. Quando o proprietário se aproximar do veículo com o dispositivo móvel, o Bluetooth do dispositivo ligar-se-á automaticamente ao veículo e este entrará no estado Connected. Se o veículo estiver no estado Separated, o não proprietário pode ligar-se a este veículo através da aplicação Encontrar e utilizar o método mencionado acima para verificar o SN. Os proprietários podem ainda utilizar a aplicação Encontrar para encontrar o veículo.



EN

**Only users of Apple devices need to read this Apple Find My app instruction.**

\* Use of the Works with Apple badge means that a product has been designed to work specifically with the technology identified in the badge and has been certified by the product manufacturer to meet Apple Find My network product specifications and requirements. Apple is not responsible for the operation of this device or use of this product or its compliance with safety and regulatory standards.

App Store, Apple Logo, Apple, Apple Find My, Apple Watch, Find My, iPhone, iPad, iPadOS, Mac, macOS and watchOS are trademarks of Apple Inc. IOS is a trademark of Cisco and is used under license.

FR

**Seuls les utilisateurs d'appareils Apple doivent lire cette instruction d'application Apple Localiser.**

\* L'utilisation du badge Works with Apple signifie qu'un produit a été conçu pour fonctionner spécifiquement avec la technologie identifiée dans le badge et qu'il a été certifié par le fabricant du produit pour répondre aux spécifications et aux exigences de produit du réseau Apple Localiser. Apple n'est pas responsable du fonctionnement de cet appareil, de son utilisation ou de sa conformité aux normes de sécurité et réglementaires.

App Store, Apple Logo, Apple, Apple Localiser, Apple Watch, Localiser, iPhone, iPad, iPadOS, Mac, macOS et watchOS sont des marques déposées d'Apple Inc. IOS est une marque commerciale de Cisco et est utilisé sous licence.

DE

**Nur Benutzer von Apple-Geräten müssen diese Anleitung zur Apple Wo ist?-App lesen.**

Die Verwendung des „Works with Apple“-Logos bedeutet, dass ein Produkt speziell für die Verwendung mit der im Logo angegebenen Technologie entwickelt wurde und vom Produkthersteller zertifiziert wurde, dass es die Produktspezifikationen und -anforderungen des Apple Wo ist?-Netzwerks erfüllt. Apple ist nicht verantwortlich für den Betrieb dieses Geräts oder die Verwendung dieses Produkts oder dessen Übereinstimmung mit Sicherheits- und Regulierungsstandards.

App Store, Apple Logo, Apple, Apple Find My, Apple Watch, Wo ist?, iPhone, iPad, iPadOS, Mac, macOS und watchOS sind Marken von Apple Inc. IOS ist eine Marke von Cisco und wird unter Lizenz verwendet.

IT

**Solo gli utenti di dispositivi Apple devono leggere queste istruzioni dell'app Dov'è di Apple.**

\*L'uso del badge "Works with Apple" significa che un prodotto è stato progettato per funzionare specificamente con la tecnologia identificata nel badge ed è stato certificato dal produttore del prodotto per soddisfare le specifiche e i requisiti del prodotto di rete Dov'è di Apple. Apple non è responsabile del funzionamento di questo dispositivo o dell'utilizzo che ne viene fatto o della sua conformità agli standard di sicurezza e normativi.

App Store, Apple Logo, Apple, Dov'è di Apple, Apple Watch, Dov'è, iPhone, iPad, iPadOS, Mac, macOS e watchOS sono marchi di Apple Inc. IOS è un marchio di Cisco ed è utilizzato su licenza.

ES

**Solo los usuarios de dispositivos Apple deben leer estas instrucciones de la aplicación Buscar de Apple.**

\*El uso del distintivo Works with Apple significa que un producto ha sido diseñado para funcionar específicamente con la tecnología identificada en el distintivo y ha sido certificado por el fabricante del producto para cumplir con las especificaciones y requisitos del producto de la red Buscar de Apple. Apple no es responsable del funcionamiento de este dispositivo ni del uso de este producto, ni de su cumplimiento de las normas de seguridad y regulatorias.

App Store, el Apple logo, Apple, Buscar de Apple, Apple Watch, Buscar, iPhone, iPad, iPadOS, Mac, macOS y watchOS son marcas comerciales de Apple Inc. IOS es una marca comercial de Cisco y se utiliza bajo licencia.

PL

**Tę instrukcję aplikacji Apple Znajdź muszą przeczytać tylko użytkownicy urządzeń Apple.**

\* Użycie plakietki Works with Apple oznacza, że produkt został zaprojektowany specjalnie do współpracy z technologią określoną na plakietce i został certyfikowany przez producenta produktu pod kątem niezbędnej specyfikacji i wymagań produktu sieciowego Apple Znajdź. Firma Apple nie ponosi odpowiedzialności za działanie tego urządzenia ani użytkowanie tego produktu, ani za jego zgodność z normami bezpieczeństwa i regulacyjnymi.

App Store, logo Apple, Apple, Apple Znajdź, Apple Watch, Znajdź, iPhone, iPad, iPadOS, Mac, macOS i watchOS są znakami towarowymi firmy Apple Inc. IOS jest znakiem towarowym firmy Cisco i jest używany na podstawie licencji.

NL

**Alleen gebruikers van Apple-apparaten hoeven deze instructie voor de Apple Zoek mijn-app te lezen.**

Het gebruik van de Works with Apple-badge betekent dat een product is ontworpen om specifiek te werken met de technologie die in de badge wordt geïdentificeerd en dat het door de productfabrikant is gecertificeerd om te voldoen aan de Apple Zoek mijn-netwerkproductspecificaties en -vereisten. Apple is niet verantwoordelijk voor de werking van dit apparaat of het gebruik van dit product of de naleving van veiligheids- en regelgevingsnormen.

App Store, Apple Logo, Apple, Apple Zoek mijn, Apple Watch, Find My, iPhone, iPad, iPadOS, Mac, macOS en watchOS zijn handelsmerken van Apple Inc. IOS is een handelsmerk van Cisco en wordt onder licentie gebruikt.

PT

**Apenas os utilizadores de dispositivos Apple precisam de ler esta instrução da aplicação Apple Encontrar.**

\* O uso do selo Works with Apple significa que um produto foi projetado para funcionar especificamente com a tecnologia identificada no selo e foi certificado pelo fabricante do produto para atender às especificações e requisitos do produto da rede da Apple Encontrar. A Apple não é responsável pela operação deste dispositivo ou pelo uso deste produto ou por sua conformidade com os padrões regulatórios e de segurança.

App Store, Apple Logo, Apple, Apple Find My, Apple Watch, Find My, iPhone, iPad, iPadOS, Mac, macOS e watchOS são marcas registradas da Apple Inc. IOS é uma marca registrada da Cisco e é usada sob licença.

# Charging / Chargement / Aufladen / Ricarica / Carga / Ładowanie / Bezigt met opladen / A Carregar

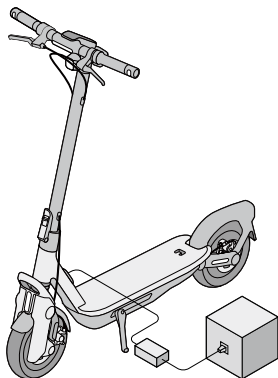

## LED

EN Red—charging / Green—trickle charge  
FR Rouge - charge en cours / Vert - charge d'entretien  
DE Rot—Laden / Grün—Erhaltungsladen  
IT Rosso—ricarica / Verde—ricarica di mantenimento  
ES Rojo: cargando / Verde: carga lenta  
PL Czerwony – ładowanie / Zielony – ładowanie podtrzymujące  
NL Rood—opladen / Groen—druppeladng  
PT Vermelho—Carregamento / Verde—carregamento lento

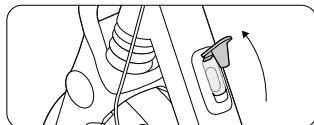

①

EN Open the charging port rubber plug.  
FR Ouvrez le capuchon en caoutchouc du port de charge.  
DE Öffnen Sie den Gummistopfen des Ladeanschlusses.  
IT Aprire il tappo in gomma della porta di ricarica.  
ES Abra el tapón de goma del puerto de carga.  
PL Otwórz gumową osłonę portu ładowania.  
NL Open de rubberen plug van de laadpoort.  
PT Abria a ficha de borracha da porta de carregamento.

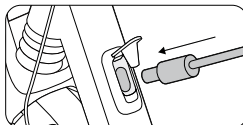

②

EN Insert the charge plug.  
FR Insérez la prise de charge.  
DE Den Ladestecker einstecken.  
IT Inserire la spina di ricarica.  
ES Inserte el enchufe de carga.  
PL Włóż wtyk ładowania.  
NL Steek de stekker van de lader in een stopcontact.  
PT Insira o ficha de carregamento.

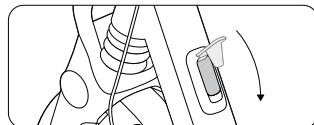

③

EN Fasten the rubber plug when finished.  
FR Remplacez le capuchon en caoutchouc lorsque vous avez terminé.  
DE Befestigen Sie zum Abschluss den Gummistopfen.  
IT Al termine, fissare il tappo di gomma.  
ES Fije el tapón de goma cuando haya terminado.  
PL Po zakończeniu zamocuj gumową osłonę.  
NL Draai de rubberen plug vast als u klaar bent.  
PT Aperte a ficha de borracha quando terminar.

# WARNINGS / AVERTISSEMENTS / ACHTUNG / AVVERTENZE / ADVERTENCIAS / OSTRZEŻENIA / WAARSCHUWINGEN / AVISOS

## EN

- Do not charge the battery if the charge port, the battery charger or power cord is wet.
- Only use the original battery charger provided by the manufacturer. Do not use a charger from any other product.
- Do not charge or use the battery if it is damaged or you can see traces of water.
- Close the charge port cover when not charging the battery.
- Unplug the charger when it is not in use.
- Do not leave the scooter unattended while charging.

## FR

- Ne chargez pas la batterie si le port de charge, le chargeur de batterie ou le cordon d'alimentation est mouillé.
- N'utilisez que le chargeur de batterie d'origine fourni par le fabricant. N'utilisez pas le chargeur d'un autre produit.
- Ne chargez pas et n'utilisez pas la batterie si elle est endommagée ou si vous pouvez voir des traces d'eau.
- Fermez le couvercle du port de charge lorsque vous ne chargez pas la batterie.
- Débranchez le chargeur lorsqu'il n'est pas utilisé.
- Ne laissez pas le scooter sans surveillance pendant la charge.

## DE

- Laden Sie den Akku nicht auf, wenn der Ladeanschluss, das Akkuladegerät oder das Netzkabel nass ist.
- Verwenden Sie nur das vom Hersteller gelieferte Original-Akkuladegerät. Verwenden Sie kein Ladegerät von einem anderen Produkt.
- Laden oder verwenden Sie den Akku nicht, wenn er beschädigt ist oder Wasserspuren zu sehen sind.
- Schließen Sie die Abdeckung des Ladeanschlusses, wenn Sie den Akku nicht aufladen.
- Ziehen Sie den Stecker aus der Steckdose, wenn das Ladegerät nicht verwendet wird.
- Lassen Sie den Roller während des Ladevorgangs nicht unbeaufsichtigt.

## IT

- Non ricaricare la batteria se la porta di ricarica, il caricabatteria o il cavo di alimentazione sono bagnati.
- Utilizzare solo il caricabatteria originale fornito dal produttore. Non utilizzare caricabatterie di altri prodotti.
- Non caricare o utilizzare la batteria se è danneggiata o se sono presenti tracce d'acqua.
- Chiudere il coperchio della porta di ricarica quando non si carica la batteria.
- Scollegare il caricabatterie quando non è in uso.
- Non lasciare lo scooter incustodito durante la ricarica.

## ES

- No cargue la batería si el puerto de carga, el cargador de la batería o el cable de alimentación están mojados.
- Utilice únicamente el cargador de la batería original proporcionado por el fabricante. No utilice ningún cargador de cualquier otro producto.
- No cargue ni utilice la batería si está dañada o puede ver rastros de agua.

- Cierre la tapa del puerto de carga cuando no esté cargando la batería.
- Desconecte el cargador cuando no esté en uso.
- No deje el patinete desatendido mientras se está cargando.

#### PL

- Nie należy ładować akumulatora, jeśli gniazdo ładowania, ładowarka akumulatora lub przewód zasilania są wilgotne.
- Używaj wyłącznie oryginalnej ładowarki akumulatora dostarczonej przez producenta. Nie używać ładowarek przeznaczonych do innych produktów.
- Nie ładuj ani nie używaj akumulatora, jeśli jest uszkodzony lub widać ślady zalania.
- Odłączaj ładowarkę, gdy jej nie używasz.
- Nie pozostawiaj hulajnogi bez nadzoru podczas ładowania.

#### NL

- Laad de accu niet op als de laadpoort, de acculader of het netsnoer nat is.
- Gebruik alleen de originele acculader die door de fabrikant wordt geleverd. Gebruik GEEN lader van een ander product.
- Laad de accu niet op en gebruik deze niet als deze beschadigd is of als u sporen van water ziet.
- Sluit het klepje van de laadpoort als u de accu niet oplaadt.
- Haal de lader uit het stopcontact als deze niet wordt gebruikt.
- Laat de scooter niet onbeheerd achter tijdens het opladen.

#### PT

- Não carregue a bateria se a porta de carregamento, o carregador de bateria ou o cabo de alimentação estiverem molhados.
- Utilize apenas o carregador de bateria original fornecido pelo fabricante. Não utilize um carregador de qualquer outro produto.
- Não carregue nem utilize a bateria se esta estiver danificada ou se forem visíveis vestígios de água.
- Feche a tampa da porta de carregamento quando não estiver a carregar a bateria.
- Desligue o carregador quando não estiver em uso.
- Não deixe a scooter sem supervisão durante o carregamento.





+ ≈7

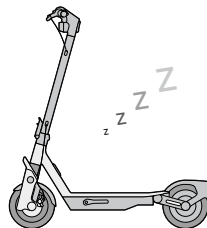

EN When the battery power is under 30% and the vehicle is not powered on for about 7 consecutive days, the battery will enter into sleep mode. If this happens, your vehicle cannot be powered on. Please charge it for three seconds to activate the battery.

FR Lorsque la puissance de la batterie est inférieure à 30 % et que le véhicule n'est pas allumé pendant environ 7 jours consécutifs, la batterie entre en mode veille. Si cela se produit, votre véhicule ne peut plus être allumé. Veuillez le charger pendant trois secondes pour activer la batterie.

DE Wenn die Akkuleistung weniger als 30 % beträgt und der Roller für etwa 7 aufeinanderfolgende Tage lang nicht eingeschaltet wird, wechselt der Akku in den Schlaf-Modus. In diesem Fall lässt sich Ihr Fahrzeug nicht einschalten. Bitte laden Sie es für drei Sekunden auf, um den Akku zu aktivieren.

IT Quando la carica della batteria è inferiore al 30% e il veicolo non viene acceso per circa 7 giorni consecutivi, la batteria entra in modalità di sospensione. Se ciò accade, non è possibile accendere lo veicolo. Per attivare la batteria, caricarlo per tre secondi.

ES Cuando la energía de la batería está por debajo del 30 % y el vehículo no se enciende durante aproximadamente 7 días consecutivos, la batería entrará en modo reposo. Si esto sucede, el vehículo no se podrá encender. Cárguelo durante tres segundos para activar la batería.

PL Gdy poziom naładowania akumulatora spadnie poniżej 30%, a pojazd nie będzie włączony przez około 7 kolejnych dni, akumulator przejdzie w tryb uśpienia. W takim przypadku pojazdu nie będzie można włączyć. Aby aktywować akumulator, należy go ładować przez trzy sekundy.

NL Als het accuvermogen lager dan 30% is en de scooter ongeveer 7 opeenvolgende dagen niet is ingeschakeld, gaat de accu naar de stille modus. Als dit gebeurt, kan uw scooter niet worden ingeschakeld. Laad drie seconden op om de accu te activeren.

PT Quando a carga da bateria for inferior a 30% e o veículo não for ligado durante cerca de 7 dias consecutivos, a bateria entrará no modo de suspensão. Se isso acontecer, o seu veículo não poderá ser ligado. Carregue-o durante três segundos para ativar a bateria.

# How to Ride / Comment rouler / Fahren / Come guidare / ESCómo conducir / Jak jeździć / Hoe rijden / Como conducir

● Glide / Glisser / Gleiten / Avviare / Deslizarse / Swobodna jazda / Glijden / Deslizar



EN Fold the kickstand up. Stand on the footboard with one foot and push off with the other foot to start gliding.

FR Pliez la béquille vers le haut. Tenez-vous sur le repose-pieds avec un pied et poussez avec l'autre pied pour commencer à rouler.

DE Klappen Sie den Ständer hoch. Stellen Sie sich mit einem Fuß auf das Trittbrett und stoßen Sie sich mit dem anderen Fuß ab, um zu fahren zu beginnen.

IT Piegare il cavalletto verso l'alto. Restare in piedi sulla pedana con un piede e spingere con l'altro per iniziare a far partire lo scooter.

ES Doble la pata de apoyo. Mantenga un pie en el reposapiés y empuje con el otro pie para comenzar a deslizarse.

PL Podnieś nóżkę. Stań na podeście jedną nogą, a drugą odepchnij się, aby rozpocząć jazdę.

NL Klap de standaard omhoog. Ga met één voet op de treeplank staan en duw met de andere voet af om te beginnen met glijden.

PT Desdobre o suporte. Fique de pé no tabuleiro de pés com um pé e empurre com o outro para começar a deslizar.

● Accelerate / Décélérer / Beschleunigen / Accelerare / Acelarar / Przyspieszanie / Versnellen / Acelerar

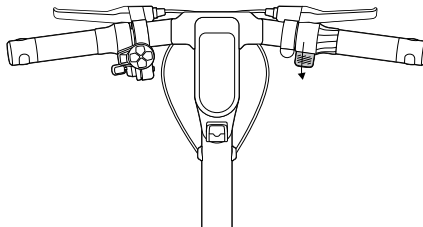

EN Put both feet on the footboard and stand stably. Press the throttle to speed up when you are balanced.

**Note: For your safety, the motor will not engage until the eKickScooter reaches 3 km/h (1.9 mph). The Start Speed can be adjusted via Segway Mobility App.**

FR Mettez les deux pieds sur le repose-pieds et tenez-vous debout de manière stable. Appuyez sur l'accélérateur pour accélérer lorsque vous êtes en équilibre.

**Remarque : Pour votre sécurité, le moteur ne s'enclenchera pas tant que le eKickScooter n'aura pas atteint 3 km/h (1,9 mph). La vitesse de démarrage peut être ajustée via l'application Segway Mobility.**

DE Stellen Sie beide Füße auf das Trittbrett und stehen Sie sicher. Drücken Sie den elektronischen Gasgriff, um schneller zu fahren, wenn Sie im Gleichgewicht sind.

**Hinweis: Zu Ihrer Sicherheit schaltet sich der Motor erst ein, wenn der eKickScooter eine Geschwindigkeit von 3 km/h (1,9 mph) erreicht. Die Startgeschwindigkeit kann über die Segway Mobility-App eingestellt werden.**

IT Posizionare entrambi i piedi sulla pedana e mantenere una posizione stabile. Quando si è raggiunto un equilibrio, premere l'acceleratore per accelerare.

**Nota:** Per la sicurezza dell'utente, il motore non si avvierà fino a quando l'eKickScooter non raggiunge i 3 km/h (1,9 mph). La velocità iniziale può essere regolata tramite l'app Segway Mobility.

**ES** Ponga ambos pies en el reposapiés y párese de manera estable. Presione el acelerador para acelerar cuando esté equilibrado.

**Nota:** Por su seguridad, el motor no se activará hasta que el eKickScooter alcance los 3 km/h (1,9 mph). La velocidad de inicio se puede ajustar a través de la aplicación Segway Mobility.

**PL** Postaw obie stopy na podeście i stań stabilnie. Po złapaniu równowagi naciśnij przepustnicę, aby przyspieszyć.

**Uwaga:** Ze względów bezpieczeństwa silnik nie włączy się, dopóki hulajnoga eKickScooter nie osiągnie prędkości 3 km/h (1,9 mph). Prędkość początkową można regulować za pomocą aplikacji Segway Mobility.

**NL** Zet beide voeten op de treeplank en sta stabiel. Druk op het gaspedaal om te versnellen wanneer u in evenwicht bent. **Opmerking:** Voor uw veiligheid zal de motor niet inschakelen tot de KickScooter 3 km/u (1,9 mph) bereikt. De startsnelheid kan worden aangepast via de Segway Mobility-app.

**PT** Coloque ambos os pés sobre o tabuleiro de pés e fique de pé de forma estável. Pressione o acelerador para acelerar quando estiver equilibrado.

**Observação:** Para sua segurança, o motor não engatará até que a eKickScooter atinja 3 km/h (1,9 mph). A velocidade de arranque pode ser ajustada através da aplicação Segway Mobility.

## ● Decelerate / Décélérer / Verzögern / Decelerare / Desacelerar / Zwalnianie / Vertragen / Desacelerar

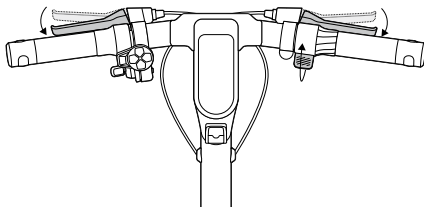

**EN** Slow down by releasing the throttle and squeezing the brake lever.

**FR** Ralentissez en relâchant l'accélérateur électronique et en serrant le levier de frein.

**DE** Sie verlangsamen das Tempo, indem Sie den elektronischen Gasgriff loslassen und den Bremshebel betätigen.

**IT** Rallentare rilasciando l'acceleratore e premendo la leva del freno.

**ES** Reduzca la velocidad soltando el acelerador y apretando la palanca de freno.

**PL** Zmniejsz prędkość, zwalniając przepustnicę i naciskając dźwignię hamulca.

**NL** Vertraag door het gaspedaal los te laten en in de remhendel te knijpen.

**PT** Diminua a velocidade soltando o acelerador e apertando a alavanca do travão.



EN

\*Braking distance may vary significantly depending on the rider's weight and other conditions. Heavier riders may experience longer brake distances. Always adjust your speed and maintain a safe distance while riding.

\*Be cautious and maintain balance when riding uphill. The scooter may decelerate depending on the rider's weight and environmental conditions.

DO NOT ride uphill on slopes steeper than 30° .

FR

\*La distance de freinage peut varier considérablement en fonction du poids du pilote et d'autres conditions. Les pilotes plus lourds peuvent avoir des distances de freinage plus longues. Adaptez toujours votre vitesse et maintenez une distance de sécurité lorsque vous roulez.

\*Soyez prudent et maintenez l'équilibre lorsque vous roulez en montée. Le scooter peut décélérer en fonction du poids du pilote et des conditions environnementales.

NE roulez PAS en montée sur des pentes supérieures à 30° .

DE

\*Der Bremsweg kann je nach Gewicht des Fahrers und anderen Bedingungen erheblich variieren. Bei schwereren Fahrern kann es zu längeren Bremswegen kommen. Passen Sie Ihre Geschwindigkeit immer an und halten Sie beim Fahren einen Sicherheitsabstand ein.

\*Seien Sie beim Bergauffahren vorsichtig und halten Sie das Gleichgewicht. Je nach Gewicht des Fahrers und Umgebungsbedingungen kann es vorkommen, dass der Roller langsamer wird.

Fahren Sie NICHT bergauf auf Hängen, die steiler als 30° sind.

IT

\*La distanza di frenata può variare notevolmente a seconda del peso del conducente e di altre condizioni. Per i conducenti più pesanti, lo spazio di frenata potrebbe essere più ampio. Durante la guida, regolare sempre la velocità e mantenere la distanza di sicurezza.

\*Quando si guida in salita, prestare attenzione e mantenere l'equilibrio. Lo scooter potrebbe decelerare a seconda del peso del conducente e delle condizioni ambientali.

NON guidare su salite con pendenza superiore a 30° .

ES

\*La distancia de frenado puede variar significativamente según el peso del conductor y otras condiciones. Los conductores más pesados pueden experimentar distancias de frenado más largas. Ajuste siempre su velocidad y mantenga la distancia de seguridad al conducir.

\*Tenga cuidado y mantenga el equilibrio al conducir cuesta arriba. El patinete puede desacelerar dependiendo del peso del conductor y de las condiciones del entorno.

NO conduzca cuesta arriba en pendientes con una inclinación superior a 30° .

PL

\*Długość drogi hamowania może się znacznie różnić w zależności od wagi użytkownika i innych warunków. W przypadku użytkowników o większej wadze droga hamowania może być dłuższa. Podczas jazdy zawsze należy dostosowywać prędkość

do warunków i zachowywać bezpieczną odległość.

\*Podczas jazdy pod górę należy zachować ostrożność i utrzymywać równowagę. Hulajnoga może zwalniać w zależności od wagi użytkownika i warunków otoczenia.

NIE WOLNO jeździć pod górę, jeśli kąt nachylenia podjazdu przekracza 30°.

#### NL

\*De remweg kan aanzienlijk variëren, afhankelijk van het gewicht van de rijder en andere omstandigheden. Zwaardere rijders kunnen een langere remweg ervaren. Pas altijd uw snelheid aan en houd een veilige afstand tijdens het rijden.

\*Wees voorzichtig en bewaar uw evenwicht als u bergop fietst. De scooter kan vertragen, afhankelijk van het gewicht van de rijder en de omgevingsomstandigheden.

Rijd NIET bergopwaarts op hellingen die steiler zijn dan 30° .

#### PT

\*A distância da travagem pode variar significativamente dependendo do peso do condutor e de outras condições. Condutores mais pesados podem ter distâncias de travagem maiores. Ajuste sempre a sua velocidade e mantenha uma distância segura ao conduzir.

\*Seja cauteloso e mantenha o equilíbrio ao subir ladeiras. A scooter pode desacelerar dependendo do peso do condutor e das condições ambientais.

NÃO suba ladeiras com inclinação superior a 30° .

## ● Turn / Tourner / Abbiegen / Svoltare / Girar / Skręcanie / Draaien / Virar

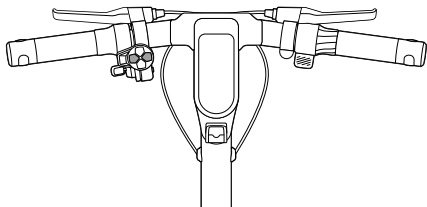

①

EN Direction indicator will flash after pressing left/right direction indicator button. Press again to turn off.

FR L'indicateur de direction clignotera après que vous aurez appuyé sur le bouton de l'indicateur de direction gauche/droit. Appuyez à nouveau sur le bouton pour l'éteindre.

DE Nach dem Drücken der linken/rechten Fahrtrichtungsanzeiger-Taste blinkt der Fahrtrichtungsanzeiger. Drücken Sie die erneut zum Ausschalten.

IT Dopo aver premuto il pulsante dell'indicatore di direzione sinistro/destro, l'indicatore di direzione lampeggerà. Premerlo nuovamente per spegnerlo.

ES El indicador de dirección parpadeará después de presionar el botón indicador de dirección derecho/izquierdo. Pulse nuevamente para desactivar.

PL Po naciśnięciu przycisku kierunkowskazu lewego/prawego kierunkowskazu kierunkowskaz zacznie migać. Naciśnij ponownie, aby wyłączyć.

NL De richtingaanwijzer knippert na het indrukken van de knop linker/rechter richtingaanwijzer. Druk opnieuw om uit te schakelen.

PT O indicador de direção piscará depois de pressionar o botão indicador de direção esquerdo/direito. Pressione novamente para desligar.

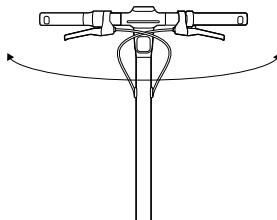

②

EN Slightly turn the handlebar to turn left/right.

FR Tournez légèrement le guidon pour tourner à gauche ou à droite.

DE Drehen Sie den Lenker leicht, um nach links/rechts abzubiegen.

IT Girare leggermente il manubrio per svoltare a sinistra/destra.

ES Gire ligeramente el manillar para girar a la izquierda/derecha.

PL Obróć nieznacznie kierownicę, aby skręcić w lewo/prawo.

NL Draai het stuur iets om naar links/rechts te draaien.

PT Gire levemente o guiador para virar à esquerda/direita.

● **Auto Headlight / Feu de route automatique / Automatischer Scheinwerfer / Fanale anteriore automatico / Faro automático / Automatische Scheinwerfer / Automatische koplamp / Farol automático**

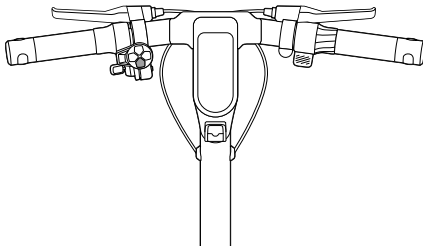

EN When eKickScooter is powered on, press power button to switch to Auto Headlight mode, then the headlight will turn on/off in accordance with the ambient brightness. \*Auto Headlight can be disabled via Segway Mobility App.

FR Lorsque le eKickScooter est allumé, appuyez sur le bouton marche/arrêt pour passer en Mode feux de route automatique, puis le feu de route s'allumera/s'éteindra en fonction de la luminosité ambiante. \*Le feu de route automatique peut être désactivé via l'application Segway Mobility.

DE Wenn der eKickScooter eingeschaltet ist, drücken Sie den Ein-/Aus-Schalter, um in den automatischen Scheinwerfermodus zu wechseln, dann schaltet sich das Frontlicht entsprechend der Umgebungshelligkeit ein/aus. \*Der automatische Scheinwerfer kann über die Segway Mobility-App deaktiviert werden.

IT Quando l'eKickScooter è acceso, premere il pulsante di accensione per passare alla modalità fanale anteriore automatico; a quel punto, il fanale anteriore si accenderà/spegnerà in base alla luminosità ambientale. \*Il fanale anteriore automatico può essere disabilitato tramite l'app Segway Mobility.

ES Cuando el eKickScooter esté encendido, presione el botón de encendido para pasar al modo de faro automático y el faro se encenderá o apagará dependiendo de la luminosidad ambiental. \*El faro automático se puede desactivar a través de la aplicación Segway Mobility.

PL Gdy hulajnoga eKickScooter jest włączona, naciśnij przycisk zasilania, aby przełączyć na tryb automatycznego światła przedniego, co spowoduje włączenie/wyłączenie światła przedniego w zależności od jasności otoczenia. \*Automatyczne światło przednie można wyłączyć za pomocą aplikacji Segway Mobility.

NL Als de eKickScooter is ingeschakeld, drukt u op de aan/uit-knop om over te schakelen naar de modus automatische koplamp, waarna de koplamp wordt in-/uitgeschakeld in overeenstemming met de helderheid van de omgeving. \*Automatische koplamp kan worden uitgeschakeld via de Segway Mobility-app.

PT Quando o eKickScooter estiver ligado, pressione o botão de alimentação para mudar para o modo de farol automático e, em seguida, o farol pode ligar/desligar de acordo com o brilho ambiente. \*O Modo de farol automático pode ser desativado através da aplicação Segway Mobility.

# WARNINGS / AVERTISSEMENTS / ACHTUNG / AVVERTENZE / ADVERTENCIAS / OSTRZEŻENIA / WAARSCHUWINGEN / AVISOS



EN Always wear a helmet while riding.  
FR Portez toujours un casque pendant la conduite.  
DE Tragen Sie beim Fahren immer einen Helm.  
IT Indossare sempre il casco durante la guida.  
ES Lleve siempre puesto un casco para circular.  
PL Podczas jazdy zawsze używaj kasku.  
NL Draag altijd een helm tijdens het rijden.  
PT Use sempre um capacete durante a condução.



EN DO NOT wear high heels when riding.  
FR Ne portez PAS de talons hauts lorsque vous roulez.  
DE Tragen Sie beim Fahren KEINE hohen Absätze.  
IT NON indossare tacchi alti durante la guida.  
ES NO use tacones altos cuando conduzca.  
PL NIE wkładaj butów na wysokim obcasie na czas jazdy.  
NL Draag GEEN hoge hakken tijdens het rijden.  
PT NÃO use saltos altos ao conduzir.



EN DO NOT overtake.  
FR Ne doublez PAS.  
DE Überholen Sie NICHT.  
IT NON sorpassare.  
ES NO adelante.  
PL NIE wyprzedzaj.  
NL NIET inhalen.  
PT NÃO ultrapasse.



EN DO NOT carry any passengers.  
FR Ne transportez PAS de passagers.  
DE Befördern Sie KEINE Passagiere.  
IT NON trasportare passeggeri.  
ES NO lleve pasajeros.  
PL NIE przewoź pasażerów.  
NL Vervoer GEEN passagiers.  
PT NÃO transporte passageiros.





EN DO NOT ride the scooter with only one foot or one hand.

FR Ne conduisez PAS la trottinette avec un seul pied ou une seule main.

DE Fahren Sie den Roller NICHT mit nur einem Fuß oder einer Hand.

IT NON guidare lo scooter con un solo piede o una sola mano.

ES NO conduzca el patinete con un solo pie o una mano.

PL NIE jeźdź, stojąc na jednej nodze lub trzymając kierownicę jedną ręką.

NL Rijd NIET op de scooter met slechts één voet of één hand.

PT NÃO ande na scooter com apenas um pé ou uma mão.



EN DO NOT ride up and down stairs or jump over obstacles.

FR NE PAS monter ou descendre des escaliers et ne pas sauter par-dessus les obstacles.

DE Fahren Sie NICHT Treppen hoch und runter und springen Sie NICHT über Hindernisse.

IT NON utilizzare lo scooter per salire o scendere le scale, né tantomeno per superare ostacoli.

ES NO suba ni baje escaleras ni salte obstáculos.

PL NIE wjeżdżaj i nie zjeżdżaj po schodach ani nie przeskakuj przeszkód.

NL Rijd GEEN trappen op en af of spring niet over obstakels.

PT NÃO suba nem desça escadas nem salte obstáculos.



EN DO NOT park in the open space or outdoors for a long time.

FR Ne stationnez PAS en espace ouvert ou à l'extérieur pendant une longue période.

DE Stellen Sie das Fahrzeug NICHT für längere Zeit im Freien ab.

IT NON parcheggiare all'aria aperta o in aree esterne per lungo tempo.

ES NO estacione al aire libre durante mucho tiempo.

PL NIE pozostawiaj hulajnogi na długi czas na otwartej przestrzeni lub na zewnątrz.

NL Parkeer NIET langdurig in de open lucht of buiten.

PT NÃO estacione em espaço aberto ou ao ar livre por muito tempo.



EN Avoid contacting obstacles with the tire/wheel.

FR Évitez de toucher les obstacles avec le pneu ou la roue.

DE Vermeiden Sie es, mit dem Reifen/Rad Hindernisse zu berühren.

IT Evitare di urtare eventuali ostacoli con gli pneumatici/le ruote.

ES Evite tocar obstáculos con el neumático/rueda.

PL Unikaj kontaktu opony/kola z przeszkodami.

NL Vermijd contact van de band/het wiel met obstakels.

PT Evite entrar em contacto com obstáculos com o pneu/roda.



EN Watch your head when passing through doorways.

FR Faites attention à votre tête en passant les portes.

DE Beim Durchfahren von Türdurchgängen sollten Sie auf Ihren Kopf achten.

IT Prestare attenzione alla testa nell'attraversare porte.

ES Tenga cuidado con la cabeza al atravesar puertas.

PL Uwagaż na głowę podczas przejeżdżania przez otwory drzwiowe.

NL B.eLet op uw hoofd als u door deuropeningen gaat.

PT Cuidado com a sua cabeça ao passar pelas portas.



EN DO NOT twist / press the throttle while pushing vehicle.

FR NE tournez/appuyez PAS sur l'accélérateur tout en poussant le véhicule.

DE Beim Schieben des Fahrzeugs NICHT am Gasgriff drehen/drücken.

IT NON ruotare/premere l'acceleratore mentre si spinge il veicolo.

ES NO gire ni presione el acelerador mientras está empujando el vehículo.

PL NIE WOLNO obracać/naciskać przepustnicę podczas pchania pojazdu.

NL Draai / druk NIET op het gaspedaal terwijl u het voertuig duwt.

PT NÃO torne / pressione o acelerador enquanto empurra o veículo.



EN DO NOT carry heavy objects on the handlebar.

FR Ne transportez PAS d'objets lourds sur le guidon.

DE Befördern Sie KEINE schweren Gegenstände am Lenker.

IT NON trasportare oggetti pesanti sul manubrio.

ES NO transporte objetos pesados en el manillar.

PL NIE przewoź ciężkich przedmiotów na kierownicy.

NL Draag GEEN zware voorwerpen op het stuur.

PT NÃO carregue objetos pesados no guiador.



EN Control your speed when going downhill.

FR Contrôlez votre vitesse en descente.

DE Achten Sie auf Ihre Geschwindigkeit, wenn Sie bergab fahren.

IT Controllare la velocità guidando in discesa.

ES Controle la velocidad cuando vaya cuesta abajo.

PL Kontroluj prędkość podczas zjeżdżania w dół.

NL Beheers uw snelheid als u bergaf rijdt.

PT Controle a sua velocidade ao descer.



EN DO NOT rotate the handle violently while driving at high speed.

FR NE faites PAS pivoter violemment le guidon lorsque vous conduisez à grande vitesse.

DE Drehen Sie den Griff NICHT heftig, während Sie mit hoher Geschwindigkeit fahren.

IT NON ruotare la maniglia con forza eccessiva durante la guida ad alta velocità.

ES NO gire el manillar de forma agresiva mientras conduce a alta velocidad.

PL NIE skręcaj gwałtownie podczas jazdy z dużą prędkością.

NL Draai de hendel NIET met geweld terwijl u met hoge snelheid rijdt.

PT NÃO gire o guiador com violência enquanto conduz a alta velocidade.



EN Do NOT keep your feet on the rear mudguard.

FR NE gardez PAS vos pieds sur le garde-boue arrière.

DE Lassen Sie Ihre Füße nicht auf dem hinteren Kotflügel.

IT NON tenere i piedi sul parafango posteriore.

ES NO apoye los pies en el guardabarros trasero.

PL NIE opieraj stóp na błotniku tylnym.

NL Houd uw voeten NIET op het achterspatbord.

PT NÃO mantenha os pés sobre o guarda-lamas traseiro.



EN DO NOT use a mobile phone or wear earphones when riding the eKickScooter.

FR N'utilisez PAS de téléphone portable et ne portez pas d'écouteurs lorsque vous conduisez le eKickScooter.

DE Benutzen Sie während der Fahrt mit dem eKickScooter KEIN Mobiltelefon und tragen Sie keine Kopfhörer.

IT NON utilizzare telefoni cellulari o indossare auricolari alla guida dell'eKickScooter.

ES NO utilice un teléfono móvil ni auriculares al conducir el eKickScooter.

PL NIE używaj telefonu komórkowego ani słuchawek podczas jazdy na hulajnodze eKickScooter.

NL Gebruik GEEN mobiele telefoon en draag GEEN oortelefoons tijdens het rijden op de eKickScooter.

PT NÃO use um telemóvel nem use auriculares ao conduzir a KickScooter.



EN Keep your speed between 3.1–6.2 mph (5–10 km/h) when you ride through speed bumps or other uneven surfaces.

FR Maintenez votre vitesse entre 5 et 10 km/h (3,1 et 6,2 mph) lorsque vous passez sur des ralentisseurs ou d'autres surfaces inégales.

DE Halten Sie eine Geschwindigkeit zwischen 5 und 10 km/h (3,1–6,2 mph) bei, wenn Sie über Schwellen zur Geschwindigkeitsbegrenzung oder andere unebene Oberflächen fahren.

IT Mantenera una velocità compresa tra 5 e 10 km/h (3,1–6,2 mph) quando si attraversano dossi o altre superfici irregolari.

ES Mantenga su velocidad entre 5 y 10 km/h (entre 3,1 y 6,2 mph) cuando pase por badenes u otras superficies irregulares.

PL Podczas pokonywania progów zwalniających lub innych nierówności utrzymuj prędkość w zakresie 5–10 km/h (3,1–6,2 mph).

NL Houd de snelheid tussen 5–10 km/u (3,1–6,2 mph) als u over verkeersdrempels of andere ongelijke oppervlakken rijdt.

PT Mantenha a sua velocidade entre 5 a 10 km/h (3,1 a 6,2 mph) ao passar por lombas ou outras superfícies irregulares.



EN DO NOT ride the scooter in the rain. DO NOT ride through puddles or other obstacles.

FR NE conduisez PAS le scooter sous la pluie. NE traversez PAS de flaques d'eau ni d'autres obstacles.

DE Fahren Sie den Roller NICHT im Regen. Fahren Sie NICHT durch Pfützen oder andere Hindernisse.

IT NON guidare lo scooter sotto la pioggia. NON attraversare pozzanghere o altri ostacoli.

ES NO conduzca el patinete cuando llueva. NO pase por charcos u otros obstáculos.

PL NIE używaj hulajnogi w deszczu. NIE przejeżdżaj przez kałuże ani inne przeszkody.

NL Rijd NIET op de scooter in de regen. Rijd NIET door plassen of andere obstakels.

PT NÃO ande de scooter na chuva. NÃO atravesse poças ou outros obstáculos.



EN DO NOT ride on public roads, motorways, or highways unless the local laws or regulations have exceptions.

FR Ne roulez PAS sur les routes publiques, les autoroutes ou les voies rapides, à moins que les lois ou les règlements locaux ne prévoient des exceptions.

DE Fahren Sie NICHT auf öffentlichen Straßen, Autobahnen oder Landstraßen, es sei denn, die örtlichen Gesetze oder Vorschriften sehen Ausnahmen vor.

IT NON guidare su strade pubbliche, superstrade o autostrade, se non nei casi in cui le leggi o le normative locali prevedono eccezioni.

ES NO conduzca en carreteras, autopistas o autovías a menos que las leyes o normativas locales lo permitan.

PL NIE jeźdź po drogach publicznych, drogach szybkiego ruchu ani autostradach, chyba że lokalne prawo na to zezwala.

NL Rijd NIET op openbare wegen, autowegen of autosnelwegen, tenzij de plaatselijke wet- en regelgeving uitzonderingen toestaat.

PT NÃO ande em vias públicas, estradas ou auto-estradas, a menos que as leis ou regulamentos locais tenham exceções.



EN DO NOT touch the brake after riding.

FR NE touchez PAS le frein après avoir roulé.

DE Berühren Sie die Bremse nach dem Fahren NICHT.

IT NON toccare il freno dopo la guida.

ES NO toque el freno después de conducir.

PL NIE dotykaj hamulca po jeździe.

NL Raak de rem NIET aan na het rijden.

PT NÃO toque no travão depois de conduzir.

—

77

—

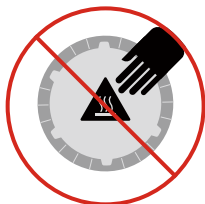

—  
78  
—

⚠ EN DO NOT touch the hub motor after riding because it can get hot.

FR Ne touchez PAS le moyeu moteur après avoir roulé car il peut devenir chaud.

DE Berühren Sie den Radnabenmotor nach dem Fahren NICHT, da er heiß werden kann.

IT NON toccare il motore a mozzo dopo la guida perché potrebbe essersi surriscaldato.

ES NO toque el motor de rueda después de conducir, ya que podría estar caliente.

PL NIE dotykaj silnika piasty po jeździe, ponieważ może być gorący.

NL Raak de naafmotor NIET aan na het rijden omdat deze warm kan worden.

PT NÃO toque no motor depois de conduzir, pois este pode ficar quente.



⚠ EN Avoid potholes.

FR Évitez les nids-de-poule.

DE Vermeiden Sie Schlaglöcher.

IT Evitare le buche.

ES Evite los baches.

PL Unikaj dziur w drogach.

NL Vermijd kuilen in de weg.

PT Evite buracos.



⚠ EN SECURE your scooter properly during transportation to avoid battery damage from collision.

FR FIXEZ correctement votre scooter pendant le transport pour éviter d'endommager la batterie en cas de collision.

DE SICHERN Sie Ihren Roller während des Transports ordnungsgemäß, um eine Beschädigung des Akkus durch Stöße zu vermeiden.

IT FISSARE correttamente lo scooter durante il trasporto per evitare danni alla batteria dovuti a collisioni.

ES ASEGURE su patinete correctamente durante el transporte para evitar daños a la batería debido a una colisión.

PL ZABEZPIECZ hulajnogę odpowiednio podczas transportu, aby uniknąć uszkodzenia akumulatora w wyniku uderzenia.

NL Maak uw scooter STEVIG VAST tijdens transport om schade aan de accu door stoten te voorkomen.

PT SEGURE a sua scooter corretamente durante o transporte para evitar danos à bateria em caso de colisão.

# Folding, Carrying, Unfolding / Plier, transporter, déplier / Zusammenklappen, Tragen, Aufklappen / Piegare, trasportare e dispiegare / Plegar, transportar, desplegar / Składanie, przenoszenie, rozkładanie / Vouwen, dragen, uitvouwen / Dobrar, Carregar, Desdobrar

- Folding / Pliage / Zusammenklappen / Piegare / Plegar / Składanie / Vouwen / Dobrar

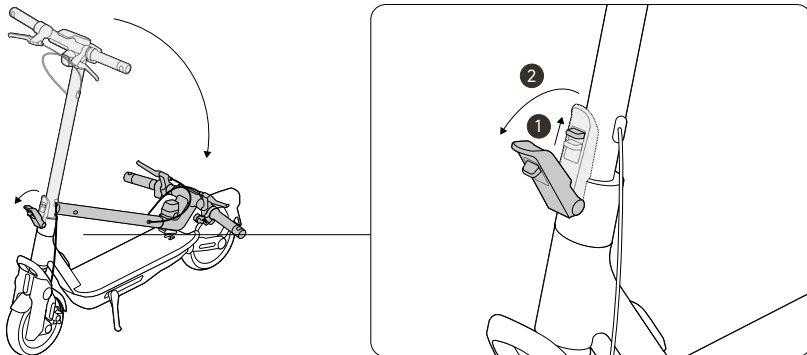

①

EN Lift folding latch up and open the quick-release lever, then press the lever again and fold the stem.

FR Soulevez le loquet pliant et ouvrez le levier à dégagement rapide, puis appuyez à nouveau sur le levier et pliez la tige.

DE Heben Sie den Klappverschluss nach oben und öffnen Sie den Schnellspannhebel, drücken Sie anschließend den Hebel erneut und klappen Sie die Lenkstange ein.

IT Sollevare la chiusura pieghevole e aprire la leva a sgancio rapido, quindi premere nuovamente la leva e ripiegare lo stelo.

ES Levante el pestillo plegable y abra la palanca de liberación rápida y luego presione la palanca de nuevo y doble el vástago.

PL Podnieś zatrzask mechanizmu składania i otwórz dźwignię szybkiego zwalniania, a następnie naciśnij dźwignię ponownie i złóż kolumnę kierownicy.

NL Til de vouwsluiting op en open de snelspanner, druk vervolgens opnieuw op de hendel en vouw de stuurpen dicht.

PT Levante o trinco de dobragem e abra a alavanca de libertação rápida, depois prima novamente a alavanca e dobre a haste.

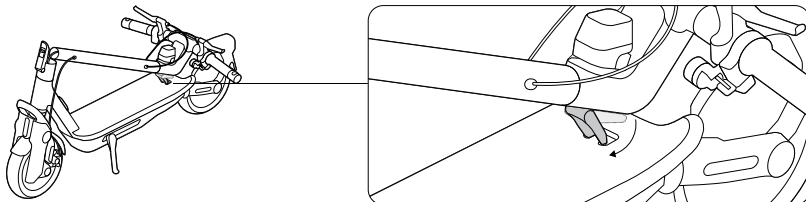

②

EN Align the snap hook with the illustrated area at the rear of the pedal and press it down to hook onto the buckle.

FR Aligned le mousqueton avec la zone illustrée à l'arrière de la pédale et appuyez dessus pour l'accrocher à la boucle.

DE Richten Sie den Einrasthaken auf den dargestellten Bereich an der Rückseite des Pedals aus und drücken Sie ihn nach unten, um ihn in der SchlieÙe einzurasten.

IT Allineare il gancio a scatto con l'area illustrata posta sul retro del pedale e premere per agganciarlo alla fibbia.

ES Alinee el mosquetón con el área que aparece en la ilustración de la parte trasera del pedal y presiónelo hacia abajo para engancharlo en la hebilla.

PL Dopasuj karabińczyk do pokazanego na ilustracji obszaru z tytu pedatu i dociśnij, aby zaczepić go o klamrę.

NL Lijn de karabijnhaak uit met het aangegeven gebied op de achterkant van het pedaal en druk deze naar beneden om aan de gesp te haken.

PT Alinhe o gancho de pressão com a área ilustrada na parte de trás do pedal e prima-o para baixo para o prender à fivela.



● Carrying / Transport  
/ Tragen / Trasportare /  
Transportar / Przenoszenie /  
Dragen / Transportar



● Unfolding / Dépliage / Aufklappen / Dispiegare / Des-  
plegar / Rozkładanie / Ontvouwen / Desdobrar

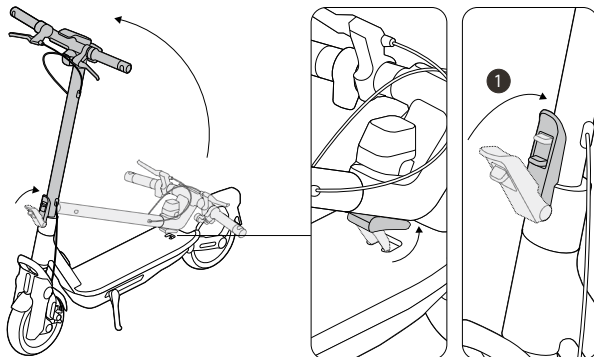

EN Lift by the stem to carry.

FR Soulevez le véhicule par la tige pour le transporter.

DE Zum Tragen an der Lenkstange anheben.

IT Per trasportare lo scooter, sollevarlo dal manubrio.

ES Levante por el mástil para transportarlo.

PL Przenoś hulajnogę, trzymając za kolumnę kierownicy.

NL Til bij de stuurstang op om te dragen.

PT Levante pela haste para pegar.

EN Disengage the snap hook from the buckle. Unfold the stem and close the quick-release lever. Make sure the folding latch reaches the bottom.

FR Dégagez le mousqueton de la boucle. Dépliez la tige du guidon et fermez le levier à dégageement rapide. Veillez à ce que le loquet pliant atteigne le bas.

DE Lösen Sie den Einrasthaken aus der Schließe. Klappen Sie die Lenkstange auf und schließen Sie den Schnellspannhebel. Vergewissern Sie sich, dass der Klappverschluss bis zum Boden reicht.

IT Rimuovere il gancio a scatto dal supporto di chiusura. Dispiegare lo stelo e chiudere la leva a sgancio rapido. Assicurarsi che il pulsante di sicurezza raggiunga il fondo.

ES Desenganche el mosquetón de la hebilla. Despliegue el eje y cierre la palanca de liberación rápida. Asegúrese de que el pestillo plegable llegue hasta el fondo.

PL Odepnij karabińczyk od klamry. Rozłóż kolumnę kierownicy i zamknij dźwignię szybkiego zwalniania. Upewnij się, że zatrzask mechanizmu składania jest na dole.

NL Maak de karabijnhaak los van de gesp. Vouw de stuurstang open en sluit de snelspanner. Zorg ervoor dat de inklapbare vergrendeling de bodem bereikt.

PT Desengate o gancho de pressão da fivela. Desdobre a haste e feche a alavanca de libertação rápida.

Certifique-se de que o bloqueio dobrável atinge o fundo.

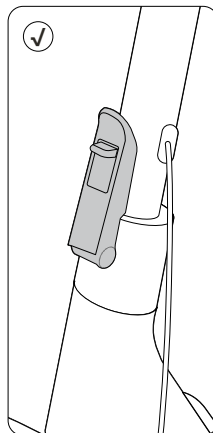
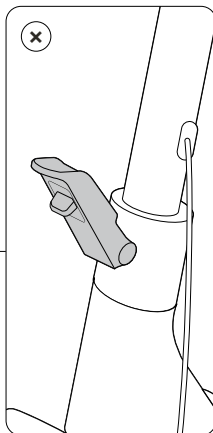
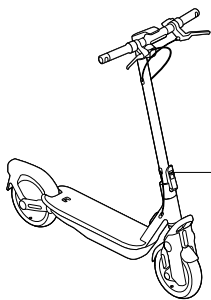

EN Press the quick release lever firmly to make sure the folding mechanism is tightened.

\* The scooter will make a "click" sound when the folding mechanism is tightened.

FR Appuyez fermement sur le levier à dégageur rapide pour vous assurer que le mécanisme de pliage est bien serré.

\* Le scooter émettra un « clic » lorsque le mécanisme de pliage sera serré.

DE Drücken Sie den Schnellspannhebel fest nach unten, um sicherzustellen, dass der Klappmechanismus angezogen ist.

\* Der Roller gibt ein „Klick“-Geräusch von sich, wenn der Klappmechanismus angezogen wird.

IT Premere con decisione la leva a sgancio rapido per assicurarsi che il meccanismo di piegatura sia serrato.

\* Lo scooter emette un "clic" quando il meccanismo di piegatura viene serrato.

ES Presione firmemente la palanca de liberación rápida para asegurarse de que el mecanismo de plegado esté apretado.

\* El patinete emitirá un sonido de "clic" cuando se apriete el mecanismo de plegado.

PL Mocno naciśnij dźwignię szybkiego zwalniania, aby zablokować mechanizm składania.

\* Po docięnięciu mechanizmu składania hulajnoggi usłyszysz odgłos „kliknięcia”.

NL Druk stevig op de hendel van de snelspanner om te verzekeren dat het vouwmechanisme vast zit.

\* De scooter maakt een "klik"-geluid als het vouwmechanisme wordt vastgedraaid.

PT Pressione firmemente a alavanca de libertação rápida para se certificar de que o mecanismo de dobragem está apertado.

\* A scooter faz um som de «clique» quando o mecanismo de dobragem é apertado.

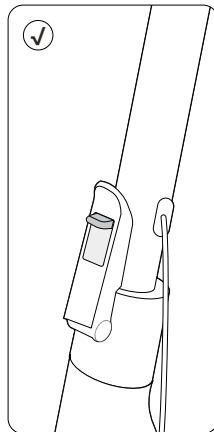
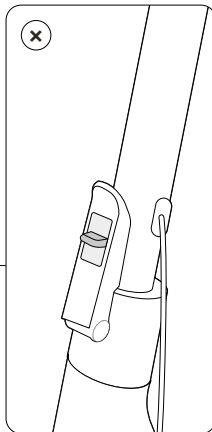
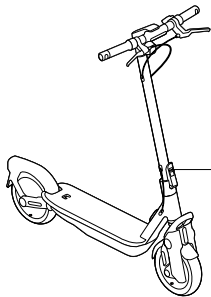

EN Make sure the folding latch is in the locked position before riding!

\* Stop riding immediately if the folding latch somehow cannot be locked. Serious danger may occur!

FR Assurez-vous que le loquet pliant est en position verrouillée avant de rouler !

\* Arrêtez immédiatement de rouler si le loquet pliant ne peut pas être verrouillé d'une manière ou d'une autre. Un grave danger peut survenir !

DE Vergewissern Sie sich vor der Fahrt, dass der Klappverschluss in der verriegelten Position ist!

\* Stellen Sie die Fahrt sofort ein, wenn sich der Klappverschluss irgendwie nicht verriegeln lässt. Es kann eine akute Gefahr entstehen!

IT Assicurarsi che il pulsante di sicurezza sia in posizione bloccata prima di guidare!

\* Interrompere immediatamente la guida se il pulsante di sicurezza non può essere bloccato per qualche ragione. Potrebbe verificarsi gravi rischi!

ES Asegúrese de que el pestillo plegable esté en la posición de bloqueo antes de conducir.

\* Deje de conducir inmediatamente si el pestillo plegable no se bloquea. Pueden producirse graves daños.

PL Przed rozpoczęciem jazdy ustaw zatrzask mechanizmu składania w położeniu blokady!

\* Jeśli nie można zablokować zatrzasku mechanizmu składania, należy natychmiast przerwać jazdę. Może to spowodować poważne niebezpieczeństwo!

NL Zorg ervoor dat de inklapbare vergrendeling in de vergrendelde stand staat voordat u gaat rijden!

\* Stop onmiddellijk met rijden als de inklapbare vergrendeling op de een of andere manier niet kan worden vergrendeld. Er kan ernstig gevaar ontstaan!

PT Certifique-se de que o bloqueio está na posição bloqueada antes de conduzir!

\* Pare imediatamente de conduzir se o bloqueio dobrável de alguma forma não puder ser bloqueado. Pode ocorrer um perigo grave!

# Inflate the Tires / Gonfler les pneus / Reifen aufpumpen / Gonfia i pneumatici / Infla los neumáticos / Pompowanie opon / De banden oppompen / Encher os pneus

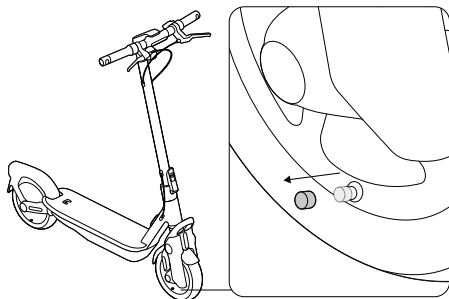

①

- EN Unscrew the valve cap.  
FR Dévissez le capuchon de la valve.  
DE Schrauben Sie die Ventilkappe ab.  
IT Svitare il tappo della valvola.  
ES Desenrosque la tapa de la válvula.  
PL Odkręć kapturek zaworu.  
NL Draai de ventieldop los.  
PT Desaperte a tampa da válvula.

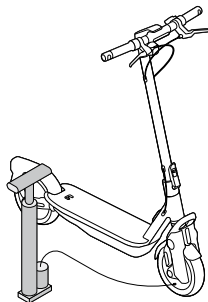

②

- EN Connect the valve stem extension to the tire valve stem.  
FR Connecter l'extension de la tige de valve à la tige de valve du pneu.  
DE Schließen Sie die Ventilschaftverlängerung an den Ventilschaft des Reifens an.  
IT Collegare l'estensione dello stelo della valvola allo stelo della valvola del pneumatico.  
ES Conecte la extensión del vástago al vástago de válvula del neumático.  
PL Podłącz przedłużkę wentyla do wentyla opony.  
NL Sluit de verlenging van de ventielsteel aan op de ventielsteel van de band.  
PT Conecte a extensão de haste de válvula à haste da válvula do pneu.



EN

Caution: Ensure tires are properly inflated before riding. Operating the scooter with underinflated tires can cause permanent damage to the tires, affect riding safety, and may lead to the motor overworking and overheating (which could cause the motor to shut off unexpectedly). Always check tire pressure regularly.

FR

Attention : Assurez-vous que les pneus sont correctement gonflés avant de rouler. L'utilisation du scooter avec des pneus sous-gonflés peut causer des dommages permanents aux pneus, affecter la sécurité de conduite et peut entraîner un surmenage et une surchauffe du moteur (ce qui pourrait provoquer l'arrêt inattendu du moteur). Vérifiez toujours régulièrement la pression des pneus.

DE

Vorsicht Stellen Sie vor der Fahrt sicher, dass die Reifen den richtigen Druck haben. Der Betrieb des Rollers mit zu geringem Reifendruck kann zu dauerhaften Reifenschäden führen, die Fahrsicherheit beeinträchtigen und zu einer Überlastung und Überhitzung des Motors führen (was zu einem unerwarteten Motorstopp führen kann). Überprüfen Sie regelmäßig den Reifendruck.

IT

Attenzione: prima di partire, assicurarsi che gli pneumatici siano gonfiati adeguatamente. Utilizzare lo scooter con pneumatici sgonfi può causare danni permanenti agli pneumatici, compromettere la sicurezza di guida e causare il sovraccarico e il surriscaldamento del motore (che potrebbe a sua volta causarne lo spegnimento improvviso). Controllare sempre e con regolarità la pressione degli pneumatici.

ES

Precaución: Asegúrese de que los neumáticos estén inflados correctamente antes de conducir. Operar el patinete con neumáticos desinflados puede causar daños permanentes a los neumáticos, afectar a la seguridad de uso y puede generar que el motor trabaje demasiado y se sobrecaliente (lo que podría causar que el motor se apague inesperadamente). Compruebe la presión de los neumáticos periódicamente.

PL

Przeostoga: Przed jazdą sprawdź, czy opony są odpowiednio napompowane. Jazda hulajnogą ze zbyt niskim ciśnieniem w oponach może spowodować trwałe uszkodzenie opon, zmniejszyć bezpieczeństwo jazdy oraz doprowadzić do przeciążenia i przegrzania silnika (co może skutkować jego nieoczekiwanym wyłączeniem). Zawsze regularnie sprawdzaj ciśnienie w oponach.

NL

Opgelet: Zorg ervoor dat de banden goed zijn opgepompt voordat u gaat fietsen. Als u de scooter gebruikt met te zachte banden, kan dit permanente schade aan de banden veroorzaken, de rijveiligheid beïnvloeden en ertoe leiden dat de motor overbelast wordt en oververhit raakt (waardoor de motor onverwacht kan uitschakelen). Controleer regelmatig de bandenspanning.

PT

Cuidado Certifique-se de que os pneus estão devidamente calibrados antes de andar. Operar a scooter com pneus muchos pode causar danos permanentes aos pneus, afetar a segurança na condução e pode levar ao excesso de operação e sobre-aquecimento do motor (o que pode fazer com que o motor desligue inesperadamente). Verifique sempre a pressão dos pneus regularmente.

# EN Specifications

	Item	Parameter		
Product Info	Name	Segway eKickScooter Ninebot F3		
	Model	051701E	051701D	
	L × W × H	1152 × 590 × 1262 mm (45.4 × 23.2 × 49.7 in)		
	L × W × H (folded)	1152 × 590 × 613 mm (45.4 × 23.2 × 24.1 in)		
	Net Weight	Approx. 18.6 kg (41 lbs)		
Riding Requirements	Max. Payload	120 kg (265 lbs)		
	Recommended Age	14+		
	Required Height	140cm+ (4'6"+)		
Vehicle Performance	Max. Speed	Approx. 25 km/h (15.5 mph)	Approx. 20 km/h (12.4 mph)	
	Ranges of Speed Mode <sup>[1]</sup>	S	Approx. 50 km (31 miles)	Approx. 60 km (37 miles)
		D	Approx. 60 km (37 miles)	
		E	Approx. 70 km (44 miles)	
	Max. Slope <sup>[2]</sup>	Approx. 20%		
	Traversable Terrain	Partial unpaved roads, and mostly smooth roads or normal asphalt, tarmac roads		
	Operating Temperature	-10—40°C (14—104°F)		
	Ambient Temperature For Storage	-10—50°C (14—122°F)		
	IP Rating <sup>[3]</sup>	IPX6		
	Charging Duration	Approx. 8 h		
Battery Pack	Nominal Voltage	46.8 V $\equiv$		
	Max. Charging Voltage	54.6 V $\equiv$		
Battery Pack	Nominal Energy	477 Wh		
	Nominal Capacity	10.2 Ah		

	Item	Parameter
Battery Pack	Charging Ambient Temperature	0—55°C (32—131°F)
	Battery Management System	Charge Time Tracking, Smart Charge Scheduling, Battery Health Monitoring, Short Circuit Protection, Overcurrent Protection, Temperature Protection, Overcharging Protection, Under Voltage Protection, Over-discharging Protection, Customizable Charging Limit, IPX7 Water-resistant Battery Pack
Motor	Nominal Power	450 W
	Max. Power	1000 W
Charger	Model	NBW54D601D3D / NBW54D601D3D02
	Input Voltage	100-240 V
	Max. Output Voltage	54.6 V $\equiv$
	Nominal Output	53.6 V $\equiv$ 1.3 A
	Rated Output Power	70 W
Tire	Tire Type	10-inch Tubeless Self-sealing Tire
	Tire Pressure	42—48 psi
Others	Suspension System	Front Hydraulic Shock Absorber / Rear Elastomer Shock Absorber
	Brake System	Front Disc Brake / Rear Electronic Brake

[1] Ranges of Speed Modes: Tested while riding with a full battery, 75 ± 5 kg (165 ± 11 lbs) load, 25 ± 5°C (77 ± 9 °F), at the max. speed of each speed mode on pavement.

\* Some of the factors that affect range include speed, load, number of starts and stops, ambient temperature, etc.

[2] Max. Slope: tested while riding with 70% (±10%) battery, 75 kg (165 lbs) load, at a speed of 15 km/h (9.3 mph) climbing up a 10 m long slope ( the speed greater than 6 km/h (3.7 mph) when passing through the slope).

[3] IP Rating: The product is protected against high pressure water stream from any angle, which has been rated IPX6 for water resistance according to the IEC Standard 60529 and has been tested under controlled conditions. Do not charge the product when it is wet or in a moist environment. Immersion in liquid and the resulting damage is not covered by the warranty.

	Item	Parameter		
Product Info	Name	Segway eKickScooter Ninebot F3 Pro		
	Model	051702E	051702D	
	L × W × H	1152 × 590 × 1262 mm (45.4 × 23.2 × 49.7 in)		
	L × W × H (folded)	1152 × 590 × 613 mm (45.4 × 23.2 × 24.1 in)		
	Net Weight	Approx. 19.3 kg (42.5 lbs)		
Riding Requirements	Max. Payload	120 kg (265 lbs)		
	Recommended Age	14+		
	Required Height	140cm+ (4'6"+)		
Vehicle Performance	Max. Speed	Approx. 25 km/h (15.5 mph)	Approx. 20 km/h (12.4 mph)	
	Ranges of Speed Mode <sup>[1]</sup>	S	Approx. 50 km (31 miles)	Approx. 60 km (37 miles)
		D	Approx. 60 km (37 miles)	
		E	Approx. 70 km (44 miles)	
	Max. Slope <sup>[2]</sup>	Approx. 24%		
	Traversable Terrain	Partial unpaved roads, and mostly smooth roads or normal asphalt, tarmac roads		
	Operating Temperature	-10—40°C (14—104°F)		
	Ambient Temperature For Storage	-10—50°C (14—122°F)		
	IP Rating <sup>[5]</sup>	IPX6		
	Charging Duration	Approx. 8 h		
Battery Pack	Nominal Voltage	46.8 V <sub>DC</sub>		
	Max. Charging Voltage	54.6 V <sub>DC</sub>		
	Nominal Energy	477 Wh		
	Nominal Capacity	10.2 Ah		
	Charging Ambient Temperature	0—55°C (32—131°F)		



	Item	Parameter
Battery Pack	Battery Management System	Charge Time Tracking, Smart Charge Scheduling, Battery Health Monitoring, Short Circuit Protection, Overcurrent Protection, Temperature Protection, Overcharging Protection, Under Voltage Protection, Over-discharging Protection, Customizable Charging Limit, IPX7 Water-resistant Battery Pack
Motor	Nominal Power	550 W
	Max. Power	1200 W
Charger	Model	NBW54D601D3D / NBW54D601D3D02
	Input Voltage	100-240 V
	Max. Output Voltage	54.6 V $\approx$
	Nominal Output	53.6 V $\approx$ 1.3 A
	Rated Output Power	70 W
Tire	Tire Type	10-inch Tubeless Self-sealing Tire
	Tire Pressure	42—48 psi
Others	Suspension System	Front Hydraulic Shock Absorber / Rear Elastomer Shock Absorber
	Brake System	Disc Brake

[1] Ranges of Speed Modes: Tested while riding with a full battery, 75 ± 5 kg (165 ± 11 lbs) load, 25 ± 5°C (77 ± 9 °F), at the max. speed of each speed mode on pavement.

\* Some of the factors that affect range include speed, load, number of starts and stops, ambient temperature, etc.

[2] Max. Slope: tested while riding with 70% (±10%) battery, 75 kg (165 lbs) load, at a speed of 15 km/h (9.3 mph) climbing up a 10 m long slope ( the speed greater than 6 km/h (3.7 mph) when passing through the slope).

[3] IP Rating: The product is protected against high pressure water stream from any angle, which has been rated IPX6 for water resistance according to the IEC Standard 60529 and has been tested under controlled conditions. Do not charge the product when it is wet or in a moist environment. Immersion in liquid and the resulting damage is not covered by the warranty.

# FR Caractéristiques techniques

	Élément	Paramètre		
Informations sur le produit	Nom	Segway eKickScooter Ninebot F3		
	Modèle	051701E	051701D	
	L x l x H	1152 x 590 x 1262 mm (45,4 x 23,2 x 49,7 po)		
	L x l x H (plié)	1152 x 590 x 613 mm (45,4 x 23,2 x 24,1 po)		
	Poids net	Environ 18,6 kg (41 lbs)		
Exigences de conduite	Charge utile max.	120 kg (265 lbs)		
	Âge recommandé	14+		
	Hauteur requise	140 cm+ (4'6"+)		
Performance du véhicule	Vitesse max.	Environ 25 km/h (15,5 mph)	Environ 20 km/h (12,4 mph)	
	Autonomies des modes de vitesse <sup>[1]</sup>	S	Environ 50 km (31 miles)	Environ 60 km (37 miles)
		D	Environ 60 km (37 miles)	
		E	Environ 70 km (44 miles)	
	Pente max. <sup>[2]</sup>	Environ 20 %		
	Terrain traversable	Routes partiellement non pavées, et routes généralement lisses ou asphaltées normales, routes goudronnées		
	Température de fonctionnement	-10 à 40 °C (14 à 104 °F)		
	Température ambiante pour le stockage	-10 à 50 °C (14 à 122 °F)		
Protection IP <sup>[3]</sup>	IPX6			
Pack batterie	Durée de charge	Environ 8 h		
	Tension nominale	46,8 V <sub>==</sub>		
	Tension de charge max.	54,6 V <sub>==</sub>		
	Énergie nominale	477 Wh		
	Capacité nominale	10,2 Ah		
	Température ambiante de charge	0 à 55 °C (32 à 131 °F)		

	Élément	Paramètre
Pack batterie	Système de gestion de batterie	Suivi du temps de charge, planification de charge intelligente, surveillance de l'état de la batterie, protection contre les courts-circuits, protection contre les surintensités, protection contre la surchauffe, protection contre les surcharges, protection contre les sous-tensions, protection contre la décharge excessive, limite de charge personnalisable, pack batterie résistant à l'eau IPX7
Moteur	Puissance nominale	450 W
	Puissance max.	1000 W
Chargeur	Modèle	NBW54D601D3D / NBW54D601D3D02
	Tension d'entrée	100-240 V
	Tension de sortie max.	54,6 V $\equiv$
	Sortie nominale	53,6 V $\equiv$ 1,3 A
	Puissance de sortie nominale	70 W
Pneu	Type de pneu	Pneu auto-obturant tubeless de 10 pouces
	Pression des pneus	42 à 48 psi
Autres	Système de suspension	Amortisseur hydraulique avant / Amortisseur arrière à torsion en caoutchouc
	Système de freinage	Frein à disque avant / Frein électronique arrière

[1] Autonomies des modes de vitesse : Testé en roulant avec une batterie pleine, une charge de 75 ± 5 kg (165 ± 11 lb), une température de 25 ± 5 °C (77 ± 9 °F), à la vitesse maximale de chaque mode de vitesse sur chaussée.

\* Certains des facteurs qui influent sur l'autonomie comprennent : la vitesse, la charge, le nombre de démarrages et d'arrêts, la température ambiante, etc.

[2] Pente max. : testé en roulant avec une batterie à 70 % (±10 %), une charge de 75 kg (165 lb), à une vitesse de 15 km/h (9,3 mph) en montant une pente de 10 m de long (vitesse supérieure à 6 km/h (3,7 mph) lors du passage dans la pente).

[3] Protection IP : Le produit est protégé contre les jets d'eau à haute pression provenant de n'importe quel angle, classé IPX6 pour la résistance à l'eau conformément à la norme IEC 60529 et testé dans des conditions contrôlées. Ne chargez pas le produit s'il est mouillé ou dans un environnement humide. L'immersion dans un liquide et les dommages qui en résultent ne sont pas couverts par la garantie.

	Élément	Paramètre	
Informations sur le produit	Nom	Segway eKickScooter Ninebot F3 Pro	
	Modèle	051702E 051702D	
	L x l x H	1152 x 590 x 1262 mm (45,4 x 23,2 x 49,7 po)	
	L x l x H (plié)	1152 x 590 x 613 mm (45,4 x 23,2 x 24,1 po)	
	Poids net	Environ 19,3 kg (42,5 lbs)	
Exigences de conduite	Charge utile max.	120 kg (265 lbs)	
	Âge recommandé	14+	
	Hauteur requise	140 cm+ (4'6"+)	
Performance du véhicule	Vitesse max.	Environ 25 km/h (15,5 mph) Environ 20 km/h (12,4 mph)	
	Autonomies des modes de vitesse <sup>[1]</sup>	S	Environ 50 km (31 miles) Environ 60 km (37 miles)
		D	Environ 60 km (37 miles)
		E	Environ 70 km (44 miles)
	Pente max. <sup>[2]</sup>	Environ 24 %	
	Terrain traversable	Routes partiellement non pavées, et routes généralement lisses ou asphaltées normales, routes goudronnées	
	Température de fonctionnement	-10 à 40 °C (14 à 104 °F)	
	Température ambiante pour le stockage	-10 à 50 °C (14 à 122 °F)	
	Protection IP <sup>[3]</sup>	IPX6	
	Durée de charge	Environ 8 h	
Pack batterie	Tension nominale	46,8 V $\equiv$	
	Tension de charge max.	54,6 V $\equiv$	
	Énergie nominale	477 Wh	
	Capacité nominale	10,2 Ah	
	Température ambiante de charge	0 à 55 °C (32 à 131 °F)	

	Élément	Paramètre
Pack batterie	Système de gestion de batterie	Suivi du temps de charge, planification de charge intelligente, surveillance de l'état de la batterie, protection contre les courts-circuits, protection contre les surintensités, protection contre la surchauffe, protection contre les surcharges, protection contre les sous-tensions, protection contre la décharge excessive, limite de charge personnalisable, pack batterie résistant à l'eau IPX7
Moteur	Puissance nominale	550 W
	Puissance max.	1200 W
Chargeur	Modèle	NBW54D601D3D / NBW54D601D3D02
	Tension d'entrée	100-240 V
	Tension de sortie max.	54,6 V $\equiv$
	Sortie nominale	53,6 V $\equiv$ 1,3 A
	Puissance de sortie nominale	70 W
Pneu	Type de pneu	Pneu auto-obturant tubeless de 10 pouces
	Pression des pneus	42 à 48 psi
Autres	Système de suspension	Amortisseur hydraulique avant / Amortisseur arrière à torsion en caoutchouc
	Système de freinage	Frein à disque

[1] Autonomies des modes de vitesse : Testé en roulant avec une batterie pleine, une charge de 75 ± 5 kg (165 ± 11 lb), une température de 25 ± 5 °C (77 ± 9 °F), à la vitesse maximale de chaque mode de vitesse sur chaussée.

\* Certains des facteurs qui influent sur l'autonomie comprennent : la vitesse, la charge, le nombre de démarrages et d'arrêts, la température ambiante, etc.

[2] Pente max. : testé en roulant avec une batterie à 70 % (±10 %), une charge de 75 kg (165 lb), à une vitesse de 15 km/h (9,3 mph) en montant une pente de 10 m de long (vitesse supérieure à 6 km/h (3,7 mph) lors du passage dans la pente).

[3] Protection IP : Le produit est protégé contre les jets d'eau à haute pression provenant de n'importe quel angle, classé IPX6 pour la résistance à l'eau conformément à la norme IEC 60529 et testé dans des conditions contrôlées. Ne chargez pas le produit s'il est mouillé ou dans un environnement humide. L'immersion dans un liquide et les dommages qui en résultent ne sont pas couverts par la garantie.

# DE Technische Daten

	Position	Parameter	
Produktinfo	Name	Segway eKickScooter Ninebot F3	
	Modell	051701E   051701D	
	L × B × H	1152 × 590 × 1262 mm (45,4 × 23,2 × 49,7 Zoll)	
	L × B × H (zusammengeklappt)	1152 × 590 × 613 mm (45,4 × 23,2 × 24,1 Zoll)	
Fahr-Anforderungen	Nettogewicht	Ca. 18,6 kg (41 lbs)	
	Max. Traglast	120 kg (265 lbs)	
	Empfohlenes Alter	14+	
	Erforderliche Größe	140 cm+ (4'6"+)	
Fahrzeugleistung	Max. Geschwindigkeit	Ca. 25 km/h (15,5 mph)   Ca. 20 km/h (12,4 mph)	
	Reichweiten der Geschwindigkeitsmodi <sup>[1]</sup>	S	Ca. 50 km (31 Meilen)
		D	Ca. 60 km (37 Meilen)
		E	Ca. 70 km (44 Meilen)
	Max. Steigung <sup>[2]</sup>	Ca. 20 %	
	Befahrbares Terrain	Teilweise unbefestigte Straßen, überwiegend glatte Straßen oder normale Asphalt- und Teerstraßen	
	Betriebs-temperatur	-10-40 °C (-14-104 °F)	
Umgebungs-temperatur bei Lagerung	-10-50 °C (-14-122 °F)		
Akkusatz	IP-Schutzklasse <sup>[5]</sup>	IPX6	
	Ladedauer	Ca. 8 Stunden	
	Nennspannung	46,8 V <sub>≡</sub>	
	Max. Ladespannung	54,6 V <sub>≡</sub>	
	Nennenergie	477 Wh	
	Nennkapazität	10,2 Ah	
Umgebungs-temperatur beim Laden	0-55 °C (32-131 °F)		

	Position	Parameter
Akkusatz	Akkumanagementsystem	Ladezeiterfassung, intelligente Ladeplanung, Überwachung des Akkuzustands, Kurzschlusschutz, Überstromschutz, Temperaturschutz, Überladeschutz, Unterspannungsschutz, Tiefentladeschutz, anpassbares Ladelimit, wasserdichter IPX7-Akkusatz
Motor	Nennleistung	450 W
	Max. Leistung	1000 W
Ladegerät	Modell	NBW54D601D3D / NBW54D601D3D02
	Eingangsspannung	100-240 V
	Max. Ausgangsspannung	54,6 V $\approx$
	Nennleistung	53,6 V $\approx$ 1,3 A
Reifen	Nenn-Ausgangsleistung	70 W
	Reifentyp	10-Zoll schlauchloser, selbstdichtender Reifen
	Reifendruck	2,9-3,3 bar (42-48 psi)
Sonstiges	Federungssystem	Hydraulischer Stoßdämpfer vorne / Gummi-Torsionsstoßdämpfer hinten
	Bremssystem	Scheibenbremse vorne / Elektronische Bremse hinten

[1] Reichweiten der Geschwindigkeitsmodi: Getestet während der Fahrt mit vollem Akku, 75 ± 5 kg (165 ± 11 lbs) Last, 25 ± 5 °C (77 ± 9 °F), bei der maximalen Geschwindigkeit jedes Geschwindigkeitsmodus auf Asphalt.

\* Einige der Faktoren, die die Reichweite beeinflussen, sind Geschwindigkeit, Last, Anzahl der Starts und Stopps, Umgebungstemperatur usw.

[2] Max. Steigung: getestet beim Fahren mit 70 % (±10 %) Akku, 75 kg (165 lbs) Last, bei einer Geschwindigkeit von 15 km/h (9,3 mph) beim Aufstieg auf eine 10 m lange Steigung (die Geschwindigkeit ist größer als 6 km/h (3,7 mph) beim Durchfahren der Steigung).

[3] IP-Schutzklasse: Das Produkt ist gemäß der IEC-Norm 60529 gegen Wasserstrahlen aus allen Winkeln geschützt und gemäß IPX6 für Wasserbeständigkeit eingestuft. Es wurde unter kontrollierten Bedingungen getestet. Laden Sie das Produkt nicht, wenn es nass oder in einer feuchten Umgebung ist. Die Eintauchung in Flüssigkeit und die daraus resultierenden Schäden sind nicht durch die Garantie abgedeckt.

	Position	Parameter	
Produktinfo	Name	Segway eKickScooter Ninebot F3 Pro	
	Modell	051702E   051702D	
	L × B × H	1152 × 590 × 1262 mm (45,4 × 23,2 × 49,7 Zoll)	
	L × B × H (zusammengeklappt)	1152 × 590 × 613 mm (45,4 × 23,2 × 24,1 Zoll)	
Fahr- Anforderungen	Nettogewicht	Ca. 19,3 kg (42,5 lbs)	
	Max. Traglast	120 kg (265 lbs)	
	Empfohlenes Alter	14+	
Fahrzeugleistung	Erforderliche Größe	140 cm+ (4'6"+)	
	Max. Geschwindigkeit	Ca. 25 km/h (15,5 mph)   Ca. 20 km/h (12,4 mph)	
	Reichweiten der Geschwindigkeitsmodi <sup>[1]</sup>	S	Ca. 50 km (31 Meilen)
		D	Ca. 60 km (37 Meilen)
		E	Ca. 70 km (44 Meilen)
	Max. Steigung <sup>[2]</sup>	Ca. 24 %	
	Befahrbares Terrain	Teilweise unbefestigte Straßen, überwiegend glatte Straßen oder normale Asphalt- und Teerstraßen	
	Betriebs- temperatur	-10-40 °C (-14-104 °F)	
	Umgebungs- temperatur bei Lagerung	-10-50 °C (-14-122 °F)	
	IP-Schutzklasse <sup>[3]</sup>	IPX6	
Ladedauer	Ca. 8 Stunden		
Akkusatz	Nennspannung	46,8 V <sub>nom</sub>	
	Max. Ladespannung	54,6 V <sub>max</sub>	
	Nennenergie	477 Wh	
	Nennkapazität	10,2 Ah	
	Umgebungs- temperatur beim Laden	0-55 °C (32-131 °F)	
Akkusatz	Akkumanagementsystem	Ladezeiterfassung, intelligente Ladeplanung, Überwachung des Akkuzustands, Kurzschlusschutz, Überstromschutz, Temperaturschutz, Überladeschutz, Unterspannungsschutz, Tiefentladeschutz, anpassbares Ladelimit, wasserdichter IPX7-Akkusatz	



	Position	Parameter	
Motor	Nennleistung	550 W	500 W
	Max. Leistung	1200 W	
Ladegerät	Modell	NBW54D601D3D / NBW54D601D3D02	
	Eingangsspannung	100-240 V	
	Max. Ausgangsspannung	54,6 V $\approx$	
	Nennleistung	53,6 V $\approx$ 1,3 A	
	Nenn-Ausgangsleistung	70 W	
Reifen	Reifentyp	10-Zoll schlauchloser, selbstdichtender Reifen	
	Reifendruck	2,9-3,3 bar (42-48 psi)	
Sonstiges	Federungssystem	Hydraulischer Stoßdämpfer vorne / Gummi-Torsionsstoßdämpfer hinten	
	Bremssystem	Scheibenbremse	

[1] Reichweiten der Geschwindigkeitsmodi: Getestet während der Fahrt mit vollem Akku, 75 ± 5 kg (165 ± 11 lbs) Last, 25 ± 5 °C (77 ± 9 °F), bei der maximalen Geschwindigkeit jedes Geschwindigkeitsmodus auf Asphalt.

\* Einige der Faktoren, die die Reichweite beeinflussen, sind Geschwindigkeit, Last, Anzahl der Starts und Stopps, Umgebungstemperatur usw.

[2] Max. Steigung: getestet beim Fahren mit 70 % (±10 %) Akku, 75 kg (165 lbs) Last, bei einer Geschwindigkeit von 15 km/h (9,3 mph) beim Aufstieg auf eine 10 m lange Steigung (die Geschwindigkeit ist größer als 6 km/h (3,7 mph) beim Durchfahren der Steigung).

[3] IP-Schutzklasse: Das Produkt ist gemäß der IEC-Norm 60529 gegen Wasserstrahlen aus allen Winkeln geschützt und gemäß IPX6 für Wasserbeständigkeit eingestuft. Es wurde unter kontrollierten Bedingungen getestet. Laden Sie das Produkt nicht, wenn es nass oder in einer feuchten Umgebung ist. Die Eintauchung in Flüssigkeit und die daraus resultierenden Schäden sind nicht durch die Garantie abgedeckt.

# IT Specifiche

	Voce	Parametro		
Informazioni sul prodotto	Nome	Segway eKickScooter Ninebot F3		
	Modello	051701E	051701D	
	L × P × A	1.152 × 590 × 1.262 mm (45,4 × 23,2 × 49,7")		
	L × P × A (da piegato)	1.152 × 590 × 613 mm (45,4 × 23,2 × 24,1")		
	Peso netto	Circa 18,6 kg (41 lb)		
Requisiti per la guida	Carico utile max.	120 kg (265 lb)		
	Età consigliata	14+		
	Altezza necessaria	140 cm+ (4'6"+)		
Prestazioni del veicolo	Max. velocità	Circa 25 km/h (15,5 mph)	Circa 20 km/h (12,4 mph)	
	Autonomia delle varie modalità di velocità <sup>[1]</sup>	S	Circa 50 km (31 miglia)	Circa 60 km (37 miglia)
		D	Circa 60 km (37 miglia)	
		E	Circa 70 km (44 miglia)	
	Max. pendenza <sup>[2]</sup>	Circa 20%		
	Terreni percorribili	Strade parzialmente non asfaltate e per lo più strade lisce o normalmente asfaltate		
	Temperatura di esercizio	-10-40 °C (-14-104 °F)		
	Temperatura ambiente per lo stoccaggio	-10-50 °C (-14-122 °F)		
	Grado di protezione IP <sup>[3]</sup>	IPX6		
	Durata della ricarica	Circa 8 h		
Pacco batteria	Tensione nominale	46,8 V $\equiv$		
	Max. tensione di ricarica	54,6 V $\equiv$		
	Energia nominale	477 Wh		
	Capacità nominale	10,2 Ah		

	Voce	Parametro
Pacco batteria	Temperatura ambiente per la ricarica	-0-55 °C (-32-131 °F)
	Sistema di gestione della batteria	Monitoraggio del tempo di ricarica, programmazione intelligente della ricarica, monitoraggio dello stato della batteria, protezione da cortocircuito, protezione da sovracorrente, protezione da temperatura, protezione da sovraccarico, protezione da sottotensione, protezione da scarica eccessiva, limite di carica personalizzabile, pacco batteria impermeabile di grado IPX7
Motore	Potenza nominale	450 W
	Max. potenza	1.000 W
Caricabatterie	Modello	NBW54D601D3D / NBW54D601D3D02
	Tensione di ingresso	100-240 V
	Max. tensione di uscita	54,6 V $\equiv$
	Uscita nominale	53,6 V $\equiv$ 1,3 A
	Potenza nominale in uscita	70 W
Pneumatici	Tipo di pneumatici	Pneumatici autosigillanti tubeless da 10 pollici
	Pressione degli pneumatici	42-48 psi
Altro	Sistema di sospensione	Ammortizzatore idraulico anteriore/ammortizzatore posteriore di torsione in gomma
	Sistema frenante	Freno a disco anteriore/freno elettronico posteriore

[1] Autonomia delle varie modalità di velocità: Testata durante la guida con batteria a piena carica, con carico di 75 ± 5 kg (165 ± 11 lb), a una temperatura di 25 ± 5 °C (77 ± 9 °F) e alla max. velocità media di ciascuna modalità di velocità su asfalto.

\*Tra i fattori che influenzano l'autonomia figurano velocità, carico, numero di avviamenti e arresti, temperatura ambiente, ecc.

[2] Max. pendenza: testato durante la guida con batteria al 70% (±10%), carico di 75 kg (165 lb), a una velocità di 15 km/h (9,3 mph) salendo una salita di 10 m (velocità superiore a 6 km/ h (3,7 mph) quando si attraversa il pendio).

[3] Grado di protezione IP: Il prodotto è protetto contro i getti d'acqua ad alta pressione provenienti da qualsiasi angolazione, classificato IPX6 per la resistenza all'acqua secondo lo standard IEC 60529 e testato in condizioni controllate. Non caricare il prodotto quando è bagnato o in un ambiente umido. L'immersione in liquido e i danni risultanti non sono coperti dalla garanzia.

	Voce	Parametro		
Informazioni sul prodotto	Nome	Segway eKickScooter Ninebot F3 Pro		
	Modello	051702E	051702D	
	L × P × A	1.152 × 590 × 1.262 mm (45,4 × 23,2 × 49,7")		
	L × P × A (da piegato)	1.152 × 590 × 613 mm (45,4 × 23,2 × 24,1")		
	Peso netto	Circa 19,3 kg (42,5 lb)		
Requisiti per la guida	Carico utile max.	120 kg (265 lb)		
	Età consigliata	14+		
	Altezza necessaria	140 cm+ (4'6"+)		
Prestazioni del veicolo	Max. velocità	Circa 25 km/h (15,5 mph)	Circa 20 km/h (12,4 mph)	
	Autonomia delle varie modalità di velocità <sup>[1]</sup>	S	Circa 50 km (31 miglia)	Circa 60 km (37 miglia)
		D	Circa 60 km (37 miglia)	
		E	Circa 70 km (44 miglia)	
	Max. pendenza <sup>[2]</sup>	Circa 24%		
	Terreni percorribili	Strade parzialmente non asfaltate e per lo più strade lisce o normalmente asfaltate		
	Temperatura di esercizio	-10-40 °C (-14-104 °F)		
	Temperatura ambiente per lo stoccaggio	-10-50 °C (-14-122 °F)		
	Grado di protezione IP <sup>[3]</sup>	IPX6		
	Durata della ricarica	Circa 8 h		
Pacco batteria	Tensione nominale	46,8 V $\equiv$		
	Max. tensione di ricarica	54,6 V $\equiv$		
	Energia nominale	477 Wh		
	Capacità nominale	10,2 Ah		
	Temperatura ambiente per la ricarica	-0-55 °C (-32-131 °F)		

	Voce	Parametro	
Pacco batteria	Sistema di gestione della batteria	Monitoraggio del tempo di ricarica, programmazione intelligente della ricarica, monitoraggio dello stato della batteria, protezione da cortocircuito, protezione da sovracorrente, protezione da temperatura, protezione da sovraccarico, protezione da sottotensione, protezione da scarica eccessiva, limite di carica personalizzabile, pacco batteria impermeabile di grado IPX7	
Motore	Potenza nominale	550 W	500 W
	Max. potenza	1.200 W	
Caricabatterie	Modello	NBW54D601D3D / NBW54D601D3D02	
	Tensione di ingresso	100-240 V	
	Max. tensione di uscita	54,6 V $\equiv$	
	Uscita nominale	53,6 V $\equiv$ 1,3 A	
	Potenza nominale in uscita	70 W	
Pneumatici	Tipo di pneumatici	Pneumatici autosigillanti tubeless da 10 pollici	
	Pressione degli pneumatici	42-48 psi	
Altro	Sistema di sospensione	Ammortizzatore idraulico anteriore/ammortizzatore posteriore di torsione in gomma	
	Sistema frenante	Freno a disco	

[1] Autonomia delle varie modalità di velocità: Testata durante la guida con batteria a piena carica, con carico di 75 ± 5 kg (165 ± 11 lb), a una temperatura di 25 ± 5 °C (77 ± 9 °F) e alla max. velocità media di ciascuna modalità di velocità su asfalto.

\*Tra i fattori che influenzano l'autonomia figurano velocità, carico, numero di avviamenti e arresti, temperatura ambiente, ecc.

[2] Max. pendenza: testato durante la guida con batteria al 70% (±10%), carico di 75 kg (165 lb), a una velocità di 15 km/h (9,3 mph) salendo una salita di 10 m (velocità superiore a 6 km/ h (3,7 mph) quando si attraversa il pendio).

[3] Grado di protezione IP: Il prodotto è protetto contro i getti d'acqua ad alta pressione provenienti da qualsiasi angolazione, classificato IPX6 per la resistenza all'acqua secondo lo standard IEC 60529 e testato in condizioni controllate. Non caricare il prodotto quando è bagnato o in un ambiente umido. L'immersione in liquido e i danni risultanti non sono coperti dalla garanzia.

# ES Especificaciones

	Artículo	Parámetro	
Información del producto	Nombre	Segway eKickScooter Ninebot F3	
	Modelo	051701E 051701D	
	LARGO × ANCHO × ALTO*	1152 × 590 × 1262 mm (45,4 × 23,2 × 49,7 pulgadas)	
	Largo × ancho × alto (plegado)	1152 × 590 × 613 mm (45,4 × 23,2 × 24,1 pulgadas)	
	Peso neto	Aprox. 18,6 kg (41 lb)	
Requisitos de conducción	Carga útil máxima	120 kg (265 lb)	
	Edad recomendada	14+	
	Altura requerida	Más de 140 cm (más de 4'6")	
Rendimiento del vehículo	Velocidad máxima	Aprox. 25 km/h (15,5 mph) Aprox. 20 km/h (12,4 mph)	
	Alcances de modos de velocidad <sup>(1)</sup>	S	Aprox. 50 km (31 millas)
		D	Aprox. 60 km (37 millas)
		E	Aprox. 70 km (44 millas)
	Pendiente máxima <sup>(2)</sup>	Aprox. 20 %	
	Terreno transitable	Carreteras parcialmente sin pavimentar y en su mayoría carreteras lisas o asfalto normal, carreteras asfaltadas	
	Temperatura de funcionamiento	-10—40 °C (-14 —104 °F)	
	Temperatura ambiente para almacenamiento	-10—50 °C (-14 —122 °F)	
	Clasificación IP <sup>(3)</sup>	IPX6	
	Rendimiento del vehículo	Duración de la carga	Aprox. 8 h
Batería	Tensión nominal	46,8 V $\equiv$	
	Máx. tensión de carga	54,6 V $\equiv$	
	Energía nominal	477 Wh	

	Artículo	Parámetro
Batería	Capacidad nominal	10,2 Ah
	Temperatura ambiente de carga	-0—55 °C (-32 —131 °F)
	Sistema de gestión de la batería	Seguimiento del tiempo de carga, programación de carga inteligente, monitoreo del estado de la batería, protección contra cortocircuitos, protección contra la sobretensión, protección de temperatura, protección contra sobrecarga, protección contra baja tensión, protección contra descarga excesiva, límite de carga personalizable, compartimento de las baterías resistente al agua IPX7
Motor	Corriente nominal	450 W
	Potencia máx.	1000 W
Cargador	Modelo	NBW54D601D3D / NBW54D601D3D02
	Voltaje de entrada	100-240 V
	Voltaje máximo de salida	54,6 V $\equiv$
	Rendimiento nominal	53,6 V $\equiv$ 1,3 A
	Corriente de salida nominal	70 W
Neumático	Tipo de neumático	Neumático autosellante sin cámara de 10 pulgadas
	Presión de los neumáticos	42-48 psi
Otros	Sistema de suspensión	Amortiguador hidráulico delantero / Amortiguador de torsión de goma trasero
	Sistema de frenos	Freno de disco delantero / freno electrónico trasero

[1] Alcances de modos de velocidad: Probados mientras se conduce con batería llena, 75 ± 5 kg (165 ± 11 lb) de carga, 25 ± 5 °C (77 ± 9 °F), a la velocidad máxima de cada modo de velocidad sobre pavimento.

\* Algunos de los factores que afectan al rango incluyen: velocidad, carga, número de arranques y paradas, temperatura ambiente, etc.

[2] Pendiente máxima: probado circulando con la batería al 70 % (±10 %), 75 kg (165 lbs) de carga, a una velocidad de 15 km/h (9,3 mph) subiendo por una pendiente de 10 m de longitud (la velocidad superior a 6 km/h (3,7 mph) al pasar por la pendiente).

[3] Clasificación IP: El producto está protegido contra corrientes de agua de alta presión desde cualquier ángulo, clasificado como IPX6 para resistencia al agua según la norma IEC 60529 y probado en condiciones controladas. No cargue el producto cuando esté mojado o en un ambiente húmedo. La inmersión en líquido y los daños resultantes no están cubiertos por la garantía.

	Artículo	Parámetro		
Información del producto	Nombre	Segway eKickScooter Ninebot F3 Pro		
	Modelo	051702E	051702D	
	LARGO × ANCHO × ALTO*	1152 × 590 × 1262 mm (45,4 × 23,2 × 49,7 pulgadas)		
	Largo × ancho × alto (plegado)	1152 × 590 × 613 mm (45,4 × 23,2 × 24,1 pulgadas)		
	Peso neto	Aprox. 19,3 kg (42,5 lb)		
Requisitos de conducción	Carga útil máxima	120 kg (265 lb)		
	Edad recomendada	14+		
	Altura requerida	Más de 140 cm (más de 4'6")		
Rendimiento del vehículo	Velocidad máxima	Aprox. 25 km/h (15,5 mph)	Aprox. 20 km/h (12,4 mph)	
	Alcances de modos de velocidad <sup>[1]</sup>	S	Aprox. 50 km (31 millas)	Aprox. 60 km (37 millas)
		D	Aprox. 60 km (37 millas)	
		E	Aprox. 70 km (44 millas)	
	Pendiente máxima <sup>[2]</sup>	Aprox. 24 %		
	Terreno transitable	Carreteras parcialmente sin pavimentar y en su mayoría carreteras lisas o asfalto normal, carreteras asfaltadas		
	Temperatura de funcionamiento	-10—40 °C (-14 —104 °F)		
	Temperatura ambiente para almacenamiento	-10—50 °C (-14 —122 °F)		
Clasificación IP <sup>[3]</sup>	IPX6			
Rendimiento del vehículo	Duración de la carga	Aprox. 8 h		
Batería	Tensión nominal	46,8 V $\equiv$		
	Máx. tensión de carga	54,6 V $\equiv$		
	Energía nominal	477 Wh		
	Capacidad nominal	10,2 Ah		



	Artículo	Parámetro
Batería	Temperatura ambiente de carga	-0—55 °C (-32 —131 °F)
	Sistema de gestión de la batería	Seguimiento del tiempo de carga, programación de carga inteligente, monitoreo del estado de la batería, protección contra cortocircuitos, protección contra la sobretensión, protección de temperatura, protección contra sobrecarga, protección contra baja tensión, protección contra descarga excesiva, límite de carga personalizable, compartimento de las baterías resistente al agua IPX7
Motor	Corriente nominal	550 W
	Potencia máx.	1200 W
Cargador	Modelo	NBW54D601D3D / NBW54D601D3D02
	Voltaje de entrada	100-240 V
	Voltaje máximo de salida	54,6 V $\equiv$
	Rendimiento nominal	53,6 V $\equiv$ 1,3 A
	Corriente de salida nominal	70 W
Neumático	Tipo de neumático	Neumático autosellante sin cámara de 10 pulgadas
	Presión de los neumáticos	42-48 psi
Otros	Sistema de suspensión	Amortiguador hidráulico delantero / Amortiguador de torsión de goma trasero
	Sistema de frenos	Freno de disco

[1] Alcances de modos de velocidad: Probados mientras se conduce con batería llena, 75 ± 5 kg (165 ± 11 lb) de carga, 25 ± 5 °C (77 ± 9 °F), a la velocidad máxima de cada modo de velocidad sobre pavimento.

\* Algunos de los factores que afectan al rango incluyen: velocidad, carga, número de arranques y paradas, temperatura ambiente, etc.

[2] Pendiente máxima: probado circulando con la batería al 70 % (±10 %), 75 kg (165 lbs) de carga, a una velocidad de 15 km/h (9,3 mph) subiendo por una pendiente de 10 m de longitud (la velocidad superior a 6 km/h (3,7 mph) al pasar por la pendiente).

[3] Clasificación IP: El producto está protegido contra corrientes de agua de alta presión desde cualquier ángulo, clasificado como IPX6 para resistencia al agua según la norma IEC 60529 y probado en condiciones controladas. No cargue el producto cuando esté mojado o en un ambiente húmedo. La inmersión en líquido y los daños resultantes no están cubiertos por la garantía.

# PL Dane techniczne

	Pozycja	Parametr		
Informacje o produkcji	Nazwa	Segway eKickScooter Ninebot F3		
	Model	051701E	051701D	
	Dł. × SZER. × WYS.	1152 × 590 × 1262 mm (45,4 × 23,2 × 49,7 cala)		
	Dł. × szer. × wys. (po złożeniu)	1152 × 590 × 613 mm (45,4 × 23,2 × 24,1 cala)		
	Masa netto	Okolo 18,6 kg (41 funtów)		
Wymagania dotyczące jazdy	Maks. obciążenie	120 kg (265 funtów)		
	Zalecany wiek	Ponad 14		
	Wymagany wzrost	140 cm+ (4'6"+)		
Osiegi pojazdu	Prędkość maks.	Okoto 25 km/h (15,5 mph)	Okoto 20 km/h (12,4 mph)	
	Zasięg w trybie prędkości <sup>[1]</sup>	S	Okoto 50 km (31 mili)	Okoto 60 km (37 mili)
		D	Okoto 60 km (37 mili)	
		E	Okoto 70 km (44 mili)	
	Nachylenie maks. <sup>[2]</sup>	Okoto 20%		
	Nawierzchnia nadająca się do jeżdżenia	Częściowo nieutwardzone drogi i w większości gładkie drogi lub zwykły asfalt, drogi asfaltowe		
	Temperatura robocza	-10-40°C (-14-104°F)		
	Temperatura otoczenia podczas przechowywania	-10-50°C (-14-122°F)		
Osiegi pojazdu	Stopień ochrony IP <sup>[3]</sup>	IPX6		
	Czas trwania ładowania	Okoto 8 godz.		
Zespót akumulatora	Napięcie nominalne	46,8 V $\equiv$		
	Max. napięcie ładowania	54,6 V $\equiv$		
	Energia nominalna	477 Wh		

	Pozycja	Parametr
Zespół akumulatora	Pojemność nominalna	10,2 Ah
	Temperatura otoczenia ładowania	-0-55°C (-32-131°F)
	System zarządzania akumulatorem	Śledzenie czasu ładowania, inteligentne planowanie ładowania, monitorowanie stanu akumulatora, zabezpieczenie przed zwarcie, zabezpieczenie nadprądowe, zabezpieczenie temperaturowe, zabezpieczenie przed przeladowaniem, zabezpieczenie przed zbyt niskim napięciem, zabezpieczenie przed nadmiernym rozładowaniem, konfigurowalne ograniczenie ładowania, wodoodporny zespół akumulatora IPX7
Silnik	Moc nominalna	450 W
	Moc maks.	1000 W
Ładowarka	Model	NBW54D601D3D / NBW54D601D3D02
	Napięcie wejściowe	100-240 V
	Maks. napięcie wyjściowe	54,6 V $\equiv$
	Moc znamionowa	53,6 V $\equiv$ 1,3 A
	Moc wyjściowa znamionowa	70 W
Opona	Typ opony	10-calowa samouszczelniająca opona bezdętkowa
	Ciśnienie w oponach	42-48 PSI
Inne	Układ zawieszenia	Przedni amortyzator hydrauliczny/tylny gumowy amortyzator skrętny
	Układ hamulcowy	Przedni hamulec tarczowy/tylny hamulec elektroniczny

107

[1] Zasięg w trybach prędkości: testowany podczas jazdy z pełnym akumulatorem, z obciążeniem 75 ± 5 kg (165 ± 11 funtów), w temperaturze 25 ± 5°C (77 ± 9°F) i maksymalną prędkością każdego trybu prędkości na utwardzonej nawierzchni.

\* Niektóre z czynników wpływających na zasięg to: prędkość, obciążenie, liczba ruszeń i zatrzymań, temperatura otoczenia itp.

[2] Maks. nachylenie: testowany podczas jazdy z akumulatorem naładowanym w 70% (±10%), obciążeniem 75 kg (165 funtów), z prędkością 15 km/h (9,3 mph) podczas podjazdu na zbocze o długości 10 m (prędkość większa niż 6 km/h (3,7 mph) podczas jazdy po zboczu).

[3] Stopień ochrony IP: Produkt jest chroniony przed strumieniem wody o wysokim ciśnieniu z dowolnego kierunku, który został oceniony na odporność na wodę IPX6 zgodnie ze standardem IEC 60529 i przetestowany w kontrolowanych warunkach. Nie ładuj produktu, gdy jest mokry lub w wilgotnym środowisku. Zanurzenie w płynie i wynikające z tego uszkodzenia nie podlegają gwarancji.

	<b>Pozycja</b>		<b>Parametr</b>		
Informacje o produkcie	Nazwa		Segway eKickScooter Ninebot F3 Pro		
	Model		051702E	051702D	
	Dł. × SZER. × WYS.		1152 × 590 × 1262 mm (45,4 × 23,2 × 49,7 cala)		
	Dł. × szer. × wys. (po złożeniu)		1152 × 590 × 613 mm (45,4 × 23,2 × 24,1 cala)		
	Masa netto		Okolo 19,3 kg (42,5 funtów)		
Wymagania dotyczące jazdy	Maks. obciążenie		120 kg (265 funtów)		
	Zalecany wiek		Ponad 14		
	Wymagany wzrost		140 cm+ (4'6"+)		
Osiągi pojazdu	Prędkość maks.		Okolo 25 km/h (15,5 mph)	Okolo 20 km/h (12,4 mph)	
	Zasięg w trybie prędkości <sup>[1]</sup>	S	Okolo 50 km (31 mili)	Okolo 60 km (37 mili)	
		D	Okolo 60 km (37 mili)		
		E	Okolo 70 km (44 mili)		
	Nachylenie maks. <sup>[2]</sup>		Okolo 24%		
	Nawierzchnia nadająca się do jeżdżenia		Częściowo nieutwardzone drogi i w większości gładkie drogi lub zwykły asfalt, drogi asfaltowe		
	Temperatura robocza		-10-40°C (-14-104°F)		
	Temperatura otoczenia podczas przechowywania		-10-50°C (-14-122°F)		
	Osiągi pojazdu	Stopień ochrony IP <sup>[3]</sup>		IPX6	
		Czas trwania ładowania		Okolo 8 godz.	
Zespół akumulatora	Napięcie nominalne		46,8 V $\equiv$		
	Max. napięcie ładowania		54,6 V $\equiv$		
	Energia nominalna		477 Wh		
	Pojemność nominalna		10,2 Ah		

	Pozycja	Parametr	
Zespół akumulatora	Temperatura otoczenia ładowania	-0-55°C (-32-131°F)	
	System zarządzania akumulatorem	Śledzenie czasu ładowania, inteligentne planowanie ładowania, monitorowanie stanu akumulatora, zabezpieczenie przed zwarciami, zabezpieczenie nadprądowe, zabezpieczenie temperaturowe, zabezpieczenie przed przeładowaniem, zabezpieczenie przed zbyt niskim napięciem, zabezpieczenie przed nadmiernym rozładowaniem, konfigurowalne ograniczenie ładowania, wodoodporny zespół akumulatora IPX7	
Silnik	Moc nominalna	550 W	500 W
	Moc maks.	1200 W	
Ładowarka	Model	NBW54D601D3D / NBW54D601D3D02	
	Napięcie wejściowe	100-240 V	
	Maks. napięcie wyjściowe	54,6 V $\equiv$	
	Moc znamionowa	53,6 V $\equiv$ 1,3 A	
	Moc wyjściowa znamionowa	70 W	
Opona	Typ opony	10-calowa samouszczelniająca opona bezdętkowa	
	Ciśnienie w oponach	42-48 PSI	
Inne	Układ zawieszenia	Przedni amortyzator hydrauliczny/tylny gumowy amortyzator skrętny	
	Układ hamulcowy	Hamulec tarczowy	

[1] Zasięg w trybach prędkości: testowany podczas jazdy z pełnym akumulatorem, z obciążeniem 75 ± 5 kg (165 ± 11 funtów), w temperaturze 25 ± 5°C (77 ± 9°F) i maksymalną prędkością każdego trybu prędkości na utwardzonej nawierzchni.

\* Niektóre z czynników wpływających na zasięg to: prędkość, obciążenie, liczba ruszeń i zatrzymań, temperatura otoczenia itp.

[2] Maks. nachylenie: testowany podczas jazdy z akumulatorem naładowanym w 70% (±10%), obciążeniem 75 kg (165 funtów), z prędkością 15 km/h (9,3 mph) podczas podjazdu na zbocze o długości 10 m (prędkość większa niż 6 km/h (3,7 mph) podczas jazdy po zboczu).

[3] Stopień ochrony IP: Produkt jest chroniony przed strumieniem wody o wysokim ciśnieniu z dowolnego kierunku, który został oceniony na odporność na wodę IPX6 zgodnie ze standardem IEC 60529 i przetestowany w kontrolowanych warunkach. Nie ładuj produktu, gdy jest mokry lub w wilgotnym środowisku. Zanurzenie w płynie i wynikające z tego uszkodzenia nie podlegają gwarancji.

# NL Specificaties

	Item	Parameter	
Informatie over het product	Naam	Segway eKickScooter Ninebot F3	
	Model	051701E   051701D	
	L × B × H	1152 × 590 × 1262 mm (45,4 × 23,2 × 49,7 inch)	
	L × B × H (gevouwen)	1152 × 590 × 613 mm (45,4 × 23,2 × 24,1 inch)	
Vereisten voor het rijden	Netto gewicht	Circa 18,6 kg (41 lbs)	
	Maximaal laadvermogen	120 kg ( 265 lbs )	
	Aanbevolen leeftijd	14+	
	Vereiste hoogte	140 cm+ (4'6"+)	
Voertuigprestaties	Max. snelheid	Circa 25 km/u (15,5 mph)   Circa 20 km/u (12,4 mph)	
	Bereiken van snelheidsmodus <sup>[1]</sup>	S	Circa 50 km (31 mijl)
		D	Circa 60 km (37 mijl)
		E	Circa 70 km (44 mijl)
	Max. hellingshoek <sup>[2]</sup>	Circa 20%	
	Overrijdbaar terrein	Gedeeltelijk onverharde wegen en meestal vlakke wegen of normaal asfalt, geasfalteerde wegen	
	Bedrijfstemperatuur	-10—40°C (14—104°F)	
	Omgevingstemperatuur voor opslag	-10—50°C (14—122°F)	
	IP-klasse <sup>[3]</sup>	IPX6	
	Duur van het opladen	Circa 8 uur	
Accu	Nominale spanning	46,8 V <sub>≡</sub>	
	Max. laadspanning	54,6 V <sub>≡</sub>	
Accu	Nominale energie	477 Wh	
	Nominale capaciteit	10,2 Ah	
	Omgevingstemperatuur bij opladen	-0—55°C (-32—131°F)	

	Item	Parameter
Accu	Accubeheersysteem	Registratie laadtijd, slimme laadplanning, bewaking accugezondheid, kortsluitbeveiliging, overstroombeveiliging, temperatuurbeveiliging, overlaadbeveiliging, onderspanningsbeveiliging, overontladingsbeveiliging, aanpasbare oplaadlimiet, IPX7 waterbestendige accu
Motor	Nominaal vermogen	450 W
	Max. vermogen	1000 W
Lader	Model	NBW54D601D3D / NBW54D601D3D02
	Ingangsspanning	100-240 V
	Max. uitgangsspanning	54,6 V $\approx$
	Nominale uitgang	53,6 V $\approx$ 1,3 A
	Nominaal uitgangsvermogen	70 W
Band	Type band	10-inch tubeless zelfdichtende band
	Bandenspanning	42—48 psi
Overige	Ophanging	Hydraulische schokdemper voor / Rubberen torsieschokdemper achter
	Remsysteem	Schijfrem voor / Elektronische rem achter

[1] Bereiken van snelheidsmodi: Bereiken van snelheidsmodi: getest tijdens het rijden met een volle accu, 75  $\pm$  5 kg (165  $\pm$  11 lbs) lading, 25  $\pm$  5 °C (77  $\pm$  9 °F), bij de max. snelheid van elke snelheidsmodus op de weg.

\* Enkele factoren die het bereik beïnvloeden zijn: snelheid, aantal starts en stops, omgevingstemperatuur, enz.

[2] Max. hellingshoek: getest tijdens het rijden met 70% ( $\pm$ 10%) accu, 75 kg (165 lbs) lading, met een snelheid van 15 km/u (9,3 mph) bij het beklimmen van een 10 m lange helling (de snelheid is hoger dan 6 km/u (3,7 mph) bij het passeren van de helling).

[3] IP-klasse: Het product is beschermd tegen hoge druk waterstralen vanuit elke hoek, wat IPX6 is beoordeeld voor waterbestendigheid volgens de IEC-standaard 60529 en is getest onder gecontroleerde omstandigheden. Laad het product niet op als het nat is of in een vochtige omgeving. Onderdemping in vloeistof en de resulterende schade vallen niet onder de garantie.

	Item	Parameter		
Informatie over het product	Naam	Segway eKickScooter Ninebot F3 Pro		
	Model	051702E	051702D	
	L × B × H	1152 × 590 × 1262 mm (45,4 × 23,2 × 49,7 inch)		
	L × B × H (gevouwen)	1152 × 590 × 613 mm (45,4 × 23,2 × 24,1 inch)		
	Netto gewicht	Circa 19,3 kg (42,5 lbs)		
Vereisten voor het rijden	Maximaal laadvermogen	120 kg ( 265 lbs )		
	Aanbevolen leeftijd	14+		
	Vereiste hoogte	140 cm+ (4'6"+)		
Voertuigprestaties	Max. snelheid	Circa 25 km/u (15,5 mph)	Circa 20 km/u (12,4 mph)	
	Bereiken van snelheidsmodus <sup>[1]</sup>	S	Circa 50 km (31 mijl)	Circa 60 km (37 mijl)
		D	Circa 60 km (37 mijl)	
		E	Circa 70 km (44 mijl)	
	Max. hellingshoek <sup>[2]</sup>	Circa 24%		
	Overrijdbaar terrein	Gedeeltelijk onverharde wegen en meestal vlakke wegen of normaal asphalt, geasfalteerde wegen		
	Bedrijfstemperatuur	-10—40°C (14—104°F)		
	Omgevingstemperatuur voor opslag	-10—50°C (14—122°F)		
	IP-klasse <sup>[3]</sup>	IPX6		
	Duur van het opladen	Circa 8 uur		
Accu	Nominale spanning	46,8 V $\equiv$		
	Max. laadspanning	54,6 V $\equiv$		
Accu	Nominale energie	477 Wh		
	Nominale capaciteit	10,2 Ah		
	Omgevingstemperatuur bij opladen	-0—55°C (-32—131°F)		
Accu	Accubeheersysteem	Registratie laadtijd, slimme laadplanning, bewaking accugezondheid, kortsluitbeveiliging, overstroombeveiliging, temperatuurbeveiliging, overlaadbeveiliging, onderspanningsbeveiliging, overontladingsbeveiliging, aanpasbare oplaadlimiet, IPX7 waterbestendige accu		



	Item	Parameter	
Motor	Nominaal vermogen	550 W	500 W
	Max. vermogen	1200 W	
Lader	Model	NBW54D601D3D / NBW54D601D3D02	
	Ingangsspanning	100-240 V	
	Max. uitgangsspanning	54,6 V $\approx$	
	Nominale uitgang	53,6 V $\approx$ 1,3 A	
	Nominaal uitgangsvermogen	70 W	
Band	Type band	10-inch tubeless zelfdichtende band	
	Bandenspanning	42—48 psi	
Overige	Ophanging	Hydraulische schokdemper voor / Rubberen torsieschokdemper achter	
	Remsysteem	Schijfrem	

[1] Bereiken van snelheidsmodi: Bereiken van snelheidsmodi: getest tijdens het rijden met een volle accu, 75 ± 5 kg (165 ± 11 lbs) lading, 25 ± 5 °C (77 ± 9 °F), bij de max. snelheid van elke snelheidsmodus op de weg.

\* Enkele factoren die het bereik beïnvloeden zijn: snelheid, aantal starts en stops, omgevingstemperatuur, enz.

[2] Max. hellingshoek: getest tijdens het rijden met 70% (±10%) accu, 75 kg (165 lbs) lading, met een snelheid van 15 km/u (9,3 mph) bij het beklimmen van een 10 m lange helling (de snelheid is hoger dan 6 km/u (3,7 mph) bij het passeren van de helling).

[3] IP-klasse: Het product is beschermd tegen hoge druk waterstralen vanuit elke hoek, wat IPX6 is beoordeeld voor waterbestendigheid volgens de IEC-standaard 60529 en is getest onder gecontroleerde omstandigheden. Laad het product niet op als het nat is of in een vochtige omgeving. Onderdompeling in vloeistof en de resulterende schade vallen niet onder de garantie.

# PT Especificações

	Item	Parâmetro		
Informações sobre o produto	Nome	Segway eKickScooter Ninebot F3		
	Modelo	051701E	051701D	
	C × L × A	1152 × 590 × 1262 mm (45,4 × 23,2 × 49,7 pol.)		
	C × L × A (dobrado)	1152 × 590 × 613 mm (45,4 × 23,2 × 24,1 pol.)		
Requisitos de condução	Peso líquido	Aproximadamente 18,6 kg (41 libras)		
	Máx. Carga útil	120 kg (265 libras)		
	Idade recomendada	14+		
	Altura Necessária	140cm+ (4'6"+)		
Desempenho do veículo	Velocidade máxima	Aproximadamente 25 km/h (15,5 mph)	Aproximadamente 20 km/h (12,4 mph)	
	Alcance do Modo Velocidade <sup>[1]</sup>	S	Aproximadamente 50 km (31 milhas)	Aproximadamente 60 km (37 milhas)
		D	Aproximadamente 60 km (37 milhas)	
		E	Aproximadamente 70 km (44 milhas)	
	Inclinação máxima <sup>[2]</sup>	Aproximadamente 20%		
	Terreno Atravessável	Parte das estradas não pavimentadas e a maior parte das estradas lisas ou de asfalto normal, estradas de alcatrão		
	Temperatura de operação	-10-40°C (-14 -104°F)		
	Temperatura ambiente para armazenamento	-10-50°C (-14 -122°F)		
	Classificação IP <sup>[3]</sup>	IPX6		
	Duração do carregamento	Aproximadamente 8h		
Bateria	Voltagem nominal	46,8 V		
	Máx. tensão de carregamento	54,6 V		
	Energia Nominal	477 Wh		

	Item	Parâmetro
Bateria	Capacidade nominal	10,2 Ah
	Temperatura ambiente de carregamento	-0-55°C (-32 -131°F)
	Sistema de gestão de bateria	Monitorização de tempo de carregamento, programação de carregamento inteligente, monitorização da integridade da bateria, proteção contra curto-circuito, proteção contra sobrecorrente, proteção de temperatura, proteção contra sobrecarga, proteção contra subtensão, proteção contra sobre-descarga, limite de carregamento personalizável, bateria resistente à água IPX7
Motor	Potência Nominal	450 W
	Potência Máxima	1000 W
Carregador	Modelo	NBW54D601D3D / NBW54D601D3D02
	Tensão de entrada	100-240 V
	Máx. Tensão de saída	54,6 V $\equiv$
	Saída nominal	53,6 V $\equiv$ 1,3 A
	Potência nominal de saída	70 W
Pneu	Tipo de pneu	Pneu auto-vedante sem câmara de ar de 10 polegadas
	Pressão do pneu	2,90 a 3,31 bar (42 a 48 psi)
Outros	Sistema de suspensão	Amortecedor hidráulico dianteiro / amortecedor de torção de borracha traseiro
	Sistema de travagem	Travão de disco dianteiro/travão eletrónico traseiro



[1] Alcance do Modo de Velocidade: Testadas enquanto se viaja com uma bateria carregada por completo, 75 kg  $\pm$  5 kg (165  $\pm$  11 lbs) de carga, 25  $\pm$  5°C (77  $\pm$  9 °F), à máxima velocidade de cada modo velocidade no pavimento.

\* Alguns dos fatores que afetam a gama incluem velocidade, carga, número de arranques e paragens, temperatura ambiente, etc.

[2] Inclinação máxima: testado durante a condução com 70% ( $\pm$ 10%) de bateria, 75 kg (165 lbs) de carga, a uma velocidade de 15 km/h (9,3 mph) a subir uma inclinação de 10 m de comprimento (a velocidade superior a 6 km/h (3,7 mph) ao passar pela inclinação).

[3] O produto está protegido contra jatos de água de alta pressão de qualquer ângulo, com classificação IPX6 para resistência à água de acordo com a norma IEC 60529 e testado em condições controladas. Não carregue o produto quando estiver molhado ou em ambiente úmido. A imersão em líquido e os danos resultantes não são cobertos pela garantia.

	Item	Parâmetro		
Informações sobre o produto	Nome	Segway eKickScooter Ninebot F3 Pro		
	Modelo	051702E	051702D	
	C × L × A	1152 × 590 × 1262 mm (45,4 × 23,2 × 49,7 pol.)		
	C × L × A (dobrado)	1152 × 590 × 613 mm (45,4 × 23,2 × 24,1 pol.)		
Requisitos de condução	Peso líquido	Aproximadamente 19,3 kg (42,5 libras)		
	Máx. Carga útil	120 kg (265 libras)		
	Idade recomendada	14+		
	Altura Necessária	140cm+ (4'6"+)		
Desempenho do veículo	Velocidade máxima	Aproximadamente 25 km/h (15,5 mph)	Aproximadamente 20 km/h (12,4 mph)	
	Alcance do Modo Velocidade <sup>[1]</sup>	S	Aproximadamente 50 km (31 milhas)	Aproximadamente 60 km (37 milhas)
		D	Aproximadamente 60 km (37 milhas)	
		E	Aproximadamente 70 km (44 milhas)	
	Inclinação máxima <sup>[2]</sup>	Aproximadamente 24%		
	Terreno Atravessável	Parte das estradas não pavimentadas e a maior parte das estradas lisas ou de asfalto normal, estradas de alcatrão		
	Temperatura de operação	-10-40°C (-14 -104°F)		
	Temperatura ambiente para armazenamento	-10-50°C (-14 -122°F)		
	Classificação IP <sup>[3]</sup>	IPX6		
	Duração do carregamento	Aproximadamente 8h		
Bateria	Voltagem nominal	46,8 V $\equiv$		
	Máx. tensão de carregamento	54,6 V $\equiv$		
	Energia Nominal	477 Wh		

	Item	Parâmetro
Bateria	Capacidade nominal	10,2 Ah
	Temperatura ambiente de carregamento	-0-55°C (-32 -131°F)
	Sistema de gestão de bateria	Monitorização de tempo de carregamento, programação de carregamento inteligente, monitorização da integridade da bateria, proteção contra curto-circuito, proteção contra sobrecorrente, proteção de temperatura, proteção contra sobrecarga, proteção contra subtensão, proteção contra sobre-descarga, limite de carregamento personalizável, bateria resistente à água IPX7
Motor	Potência Nominal	550 W
	Potência Máxima	1200 W
Carregador	Modelo	NBW54D601D3D / NBW54D601D3D02
	Tensão de entrada	100-240 V
	Máx. Tensão de saída	54,6 V 
	Saída nominal	53,6 V  1,3 A
	Potência nominal de saída	70 W
Pneu	Tipo de pneu	Pneu auto-vedante sem câmara de ar de 10 polegadas
	Pressão do pneu	2,90 a 3,31 bar (42 a 48 psi)
Outros	Sistema de suspensão	Amortecedor hidráulico dianteiro / amortecedor de torção de borracha traseiro
	Sistema de travagem	Travão de disco

[1] Alcance do Modo de Velocidade: Testadas enquanto se viaja com uma bateria carregada por completo, 75 kg  $\pm$  5 kg (165  $\pm$  11 lbs) de carga, 25  $\pm$  5°C (77  $\pm$  9 °F), à máxima velocidade de cada modo velocidade no pavimento.

\* Alguns dos fatores que afetam a gama incluem velocidade, carga, número de arranques e paragens, temperatura ambiente, etc.

[2] Inclinação máxima: testado durante a condução com 70% ( $\pm$ 10%) de bateria, 75 kg (165 lbs) de carga, a uma velocidade de 15 km/h (9,3 mph) a subir uma inclinação de 10 m de comprimento (a velocidade superior a 6 km/h (3,7 mph) ao passar pela inclinação).

[3] O produto está protegido contra jatos de água de alta pressão de qualquer ângulo, com classificação IPX6 para resistência à água de acordo com a norma IEC 60529 e testado em condições controladas. Não carregue o produto quando estiver molhado ou em ambiente úmido. A imersão em líquido e os danos resultantes não são cobertos pela garantia.

**Appendix: Phone Holder Installation / Annexe : Installation du support de téléphone / Anhang: Montage des Telefonhalters / Appendice: Installazione del supporto per telefono / Anexo: Instalación del soporte del teléfono / Załącznik: Montaż uchwytu na telefon / Bijlage: Installatie telefoonhouder / Apêndice: Instalação do suporte do telefone**

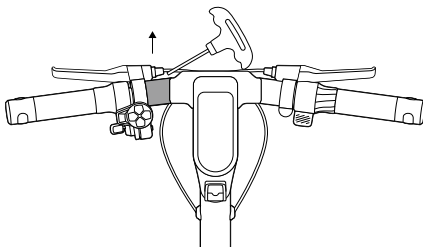

EN As shown in the picture, use appropriate tool to dismantle the removable part.

FR Comme illustré ici, utilisez un outil adéquat pour démonter la pièce amovible.

DE Verwenden Sie zum Demontieren des abnehmbaren Teils das entsprechende Werkzeug, wie in der Abbildung gezeigt.

IT Come mostrato in figura, utilizzare lo strumento appropriato per smontare la parte rimovibile.

ES Como se muestra en la imagen, utilice la herramienta adecuada para desmontar la pieza extraíble.

PL Jak pokazano na rysunku, należy użyć odpowiedniego narzędzia do zdemontowania wyjmowanej części.

NL Gebruik, zoals op de afbeelding weergegeven, het juiste gereedschap om het verwijderbare deel te demonteren.

PT Como mostrado na imagem, use a ferramenta apropriada para desmontar a peça removível.

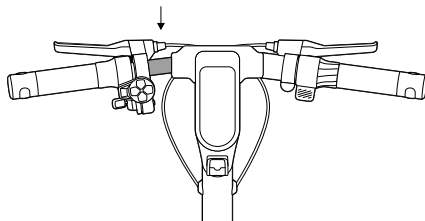

EN Install the phone holder in the place of the original Removable Part. (For specific installation steps, please refer to the phone holder manual).

FR Installez le support de téléphone à la place de la pièce amovible d'origine. (Pour les étapes d'installation spécifiques, veuillez vous référer au manuel du support de téléphone).

DE Montieren Sie die Telefonhalterung anstelle des ursprünglichen abnehmbaren Teils. (Detaillierte Montageschritte finden Sie im Handbuch der Telefonhalterung.)

IT Installare il supporto del telefono al posto della parte rimovibile originale. (per le fasi specifiche di installazione, consultare il manuale del supporto del telefono).

ES Instale el soporte del teléfono en el lugar de la pieza extraíble original. (Para conocer pasos de instalación específicos, consulte el manual del soporte del teléfono).

PL Zamontuj uchwyt na telefon w miejscu oryginalnego elementu demontowalnego (szczegółowe informacje na temat instalacji można znaleźć w instrukcji obsługi uchwytu na telefon).

NL Installeer de telefoonhouder op de plaats van het originele verwijderbare onderdeel. (Raadpleeg voor specifieke installatiestappen de handleiding van de telefoonhouder)

PT Instale o suporte do telemóvel no lugar da peça removível original. (Para saber os passos específicos de instalação, consulte o manual do suporte do telemóvel).

EN **Note:** Phone Holder shall be purchased separately.

FR **Remarque:** le support de téléphone doit être acheté séparément.

DE **Hinweis:** Die Telefonhalterung muss separat erworben werden.

IT **Nota:** Il supporto del telefono deve essere acquistato separatamente.

ES **Nota:** El soporte del teléfono se comprará por separado.

PL **Uwaga:** Uchwyt na telefon należy zakupić osobno.

NL **Opmerking:** De telefoonhouder moet apart worden aangeschaft.

PT **Observação:** O suporte de telemóvel deve ser adquirido separadamente.





图示	
	裁切线
	压线
	反压线
	齿刀线 x/x mm
	开槽
	粘合区域

成型尺寸	140x140	标签类	±0.5mm	PE袋类	0~200mm ±2mm
刀模尺寸	/	说明书类	±1mm		20~500mm ±3mm
展开尺寸	/	EPE类	+5mm/-3mm	模具成型类 (EPS/纸塑等)	>500mm ±5mm
公差（无特殊说明下）		纸箱类	单瓦楞 ±3mm 双瓦楞 ±5mm		外尺寸: 0~400mm ±2mm 400~600mm ±3mm > 600mm ±4mm 腔体尺寸: +2/-0mm

说明书封底的 XXX，为位置示意；  
 请在此输入供应商编码，字体 MiSans-Regular-5pt。

- 技术说明：
- 1、材质：胶装\_封面 157g 金东太空梭哑粉纸\_覆哑膜 + 内页 68g 晨鸣云镜书纸
  - 2、印刷颜色：单黑 + PANTONE 10077 C (银色金属墨) +Pantone 2347 c
  - 3、物理指标：
  - 4、外观工艺要求：图案、字体完整，清晰；表面洁净；不许有明显的外观不良
  - 5、纸箱接口方式：
  - 6、其它：中国 RoHS； 欧盟 RoHS;REACH-SVHC;REACH 附录 17; POPs;TSCA;CA65;TPCH 新增 ;MOAH&MOSH;

					工艺类别		产品说明书-F3欧德	
					包材定制-说明书类			
					等级	质量		
标记	处数	更改文件号	姓名	日期	B			
设计	单珊珊	241128	审核		版本	图幅	比例	
				A	A0	1:1		
校对	吴煜	241128			投影视角			CE.04.00.1137.00
标准化			批准		第 1 页 共 1 页			
					<b>Segway-Ninebot</b>			